

The background features a complex, colorful geometric pattern of overlapping, interlocking shapes in shades of blue, orange, yellow, and purple. The shapes have a 3D effect with shadows. Overlaid on this pattern are several semi-transparent rectangular panels, each containing a set of small, light blue icons representing various office or productivity functions. One panel in the upper right shows icons for a lightbulb, a magnifying glass, a refresh symbol, and a document. Another panel in the center shows icons for a document, a calendar, a list, a folder, and a refresh symbol. A third panel in the lower center shows icons for a lightbulb, a magnifying glass, a refresh symbol, a folder, a list, and a document. The main title is centered on a dark blue, semi-transparent rectangular area.

NOTIZBÜCHER
& BUCHKALENDER
2026

INHALT



Seite 2

BUCHKALENDER & NOTIZBÜCHER



Seite 8

BRANDING & PERSONA- LISIERUNG



Seite 80

AUFTRAGS- PRODUKTION SCHRITT FÜR SCHRITT



Seite 82

Der Hersteller behält sich Änderungen der abgebildeten Produkte und des Editionsplans vor. Die abgebildeten Farben dienen nur zur Orientierung. Alle Urheberrechte vorbehalten.

INHALT

	Seite
Kollektion 2026 - Überblick	4
Buchkalender Layouts	10

BUCHKALENDER & NOTIZBÜCHER	BUCHKALENDER				NOTIZBÜCHER			Seite
	A5 Tagesplaner	A5 Wochen- planer	A5 Wochen- planer mit Notizblättern	2 in 1	Taschen- kalender	A4	A5	
APPLE gelb	•	•	•			•	•	22
APPLE beige	•	•	•			•	•	22
APPLE blau	•	•	•			•	•	24
APPLE grün	•	•	•			•	•	25
EKO Gras	•	•	•			•	•	26
EKO Hanf	•	•	•			•	•	27
EKO Kaffee	•	•	•			•	•	28
EKO Kakao	•	•	•			•	•	29
OCEAN	•	•	•			•	•	30
CARUS schwarz	•	•	•		•		•	32
CARUS braun	•	•	•		•		•	33
ATLAS	•	•	•		•		•	34
ATLAS mit Verschluss	•	•	•		•			34
GEMMA	•	•	•		•		•	35
GEMMA mit Verschluss	•	•	•		•			35
KASTOR	•	•	•		•		•	36
KASTOR mit Verschluss	•	•	•		•			36
ZIGGY	•			•				38
TRENDY rot	•	•	•		•		•	40
TRENDY grün	•	•	•		•		•	41
TWEED blau	•	•	•		•	•	•	42
TWEED grau	•	•	•		•	•	•	43
NERO	•	•	•				•	44
NODY	•	•	•		•		•	46
VIVA rot	•	•	•		•	•	•	48
VIVA schwarz	•	•	•		•	•	•	49
VIVA braun	•	•	•		•	•	•	50
VIVA violett	•	•	•		•	•	•	51
VIVA orange	•	•	•		•	•	•	52
VIVA blau	•	•	•		•	•	•	53
VIVA türkis	•	•	•		•	•	•	54
VIVA rosa	•	•	•		•	•	•	55

BUCHKALENDER & NOTIZBÜCHER	BUCHKALENDER				NOTIZBÜCHER			Seite
	A5 Tagesplaner	A5 Wochen- planer	A5 Wochen- planer mit Notizblättern	2 in 1	Taschen- kalender	A4	A5	
VIVA gelb	•	•	•		•	•	•	56
VIVA grün	•	•	•		•	•	•	57
KRONOS rot	•	•	•		•	•	•	58
KRONOS schwarz	•	•	•		•	•	•	59
KRONOS grün	•	•	•		•	•	•	60
KRONOS blau	•	•	•		•	•	•	61

NOTIZBÜCHER	13 x 21 cm	A5	Seite
SATURN rot		•	66
SATURN blau		•	67
SATURN schwarz		•	67
G-Notes No.1 blau	•		68
G-Notes No.1 schwarz	•		69
G-Notes No.1 rosa	•		69
G-Notes No.1 grün	•		69
G-Notes No.1 gelb	•		69
G-Notes No.2 grün	•		70
G-Notes No.2 blau	•		70
G-Notes No.3 hellrosa		•	72
G-Notes No.3 dunkelrosa		•	73
G-Notes No.3 limette		•	73
G-Notes No.3 minzfarben		•	73
G-Notes No.4 puderrosa		•	74
G-Notes No.4 altrosa		•	74
G-Notes No.4 grau		•	75
G-Notes No.4 hellblau		•	75
G-Notes No.4 rauchblau		•	75
G-Notes No.4 olivfarben		•	75
Bullet Journal weinrot		•	76
Bullet Journal lila		•	77
Bullet Journal schwarz		•	77

BRANDING & PERSONALISIERUNG	Seite
Branding & Personalisierung	80
Personalisierte Produkte: Schritt für Schritt	82
Zur Inspiration	90
Anleitung Buchbindung	96

KOLLEKTION 2026

Buchkalender 2026 und Notizbücher im selbem Design.
Die Mindestabnahmemenge beträgt 50 Stück.



Viva braun 50

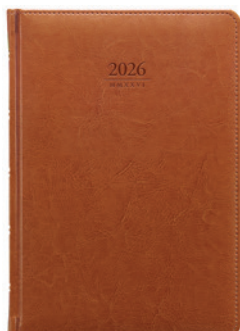

Kastor 36



Kastor mit Verschluss..... 36

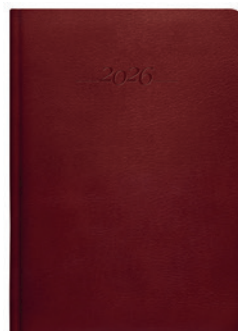

Carus braun  33



Eko Gras  26



Viva rot 48



Trendy rot 40



Gemma 35



Gemma mit Verschluss .. 35



Kronos rot 58



Viva schwarz 49

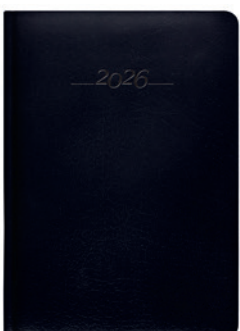

Carus schwarz  32

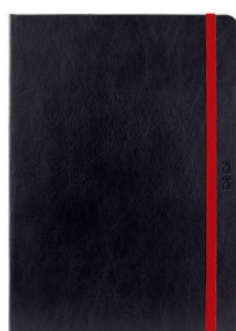

Nero 44



Kronos schwarz 59

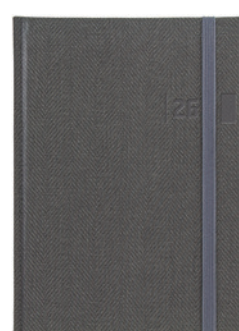

Tweed grau 43



Trendy grün 41



Viva grün 57



Kronos grün 60



Apple grün  25



Eko Hanf  27



Nody 46

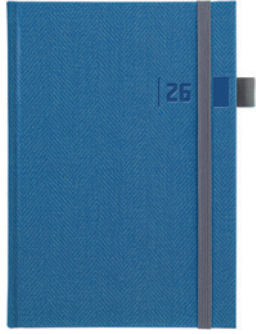

Tweed blau 42



Atlas 34



Viva blau 53



Kronos blau 61



Atlas mit Verschluss 34



Apple blau  24

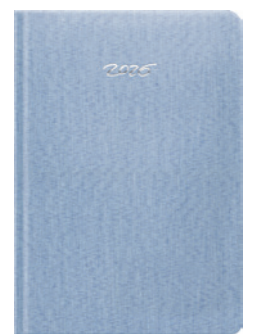

Ocean  30



Ziggy 38



Eko Kaffee  28



Eko Kakao  29



Apple beige  22



Apple gelb  22



Viva türkis 54

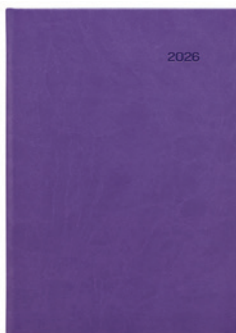

Viva violett 51



Viva orange 52



Viva rosa 55



Viva gelb 56

NOTIZBÜCHER

Notizbücher für alle Arten von Planung und Notizen.
Erhältlich in den Ausführungen liniert, kariert, gepunktet
und blanko schon ab 20 Stück.



G-Notes No.1 gelb. 69



G-Notes No.1 blau. 68



G-Notes No.1 grün 69



G-Notes No.1 rosa. 69



G-Notes No.1 schwarz . . . 69



G-Notes No.2 grün 70



G-Notes No.2 blau. 70



G-Notes No.3 hellrosa . . . 72



G-Notes No.3 dunkelrosa. 73



G-Notes No.3 limette . . . 73



G-Notes No.3 minzfarben 73



Saturn blau 67



Saturn rot. 66

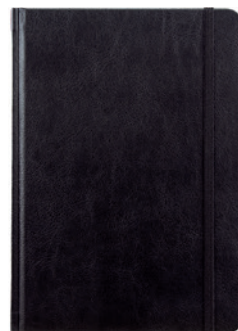

Saturn schwarz 67

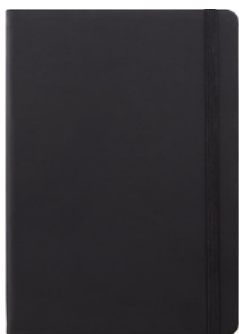

Bullet Journal schwarz 77



Bullet Journal weinrot 76



Bullet Journal lila 77



G-Notes No.4 puderrosa 74



G-Notes No.4 altrosa 74



G-Notes No.4 hellblau 75



G-Notes No.4 grau 75



G-Notes No.4 rauchblau 75



G-Notes No.4 olivfarben 75





BUCHKALENDER 2026

Schreiben und Planen
in Papierplanern
ist immer noch in Mode.

Es stärkt das Gedächtnis,
verbessert die Konzentration,
und fördert die Kreativität.

Außerdem - was geschrieben
steht, ist in Stein gemeißelt.

Auf diese Weise kann
der Terminkalender
zu Ihrem echten externen
Gedächtnis werden.

A5 FORMAT, 148 × 210 mm

In unserem Angebot für das Jahr 2026 finden Sie eine Vielzahl von Buchkalenderlayouts und Notizbüchern, sowohl aus dem bestehenden Sortiment als auch für die individuelle Produktion.

Wir passen sie gerne an die Bedürfnisse Ihres Unternehmens an, indem wir Ihre Farben, Logos, Werbeseiten oder wichtigen Veranstaltungstermine übernehmen.

Die Mindestbestellmenge für Standardlayouts beträgt 50 Stück.

Die Mindestbestellmenge für Layoutänderungen beträgt 300 Stück.

2 Versionen der Buchkalender: INT - international, DE - deutsch/österreichisch

Sprachen in der INT-Version: **Englisch**, Deutsch, Französisch, Italienisch, Spanisch (DA5, TA5)

Sprachen in der DE-Version: **Deutsch**, Englisch, Französisch, Italienisch, Spanisch (DA5, TA5)

DA5

TAGESPLANER Layouts - DA5

OKTOBER • NOVEMBER
OCTOBER • NOVEMBER / OCTOBRE • NOVEMBRE / OTTOBRE • NOVEMBRE / OCTUBRE • NOVEMBRE

30 FREITAG
Friday / Vendredi / Venerdì / Viernes
30/9/22

6 _____

7 _____

8 _____

9 _____

10 _____

11 _____

12 _____

13 _____

14 _____

15 _____

16 _____

17 _____

18 _____

19 _____

20 _____

21 _____

22 _____

WOCHENÜBERSICHT
WEEK / SEMAINE / SETTIMANA / SEMANA

WOCHENANFANG **WOCHENENDE**

SAMSTAG 31 **SONNTAG 1**
Saturday / Samedi / Sabato / Sábado 30/9/22 Sunday / Dimanche / Domenica / Domingo 1/10/22

FI SE SI **AT BE FR HR HU IT LI LU PL PT SI SK**

Reformationstag | **de** (BB, HB, HH, MV, NI, SN, ST, SH, TH) **Allerheiligen** | **de** (BW, BY, NW, RP, SL) **at**

7 _____

8 _____

9 _____

10 _____

11 _____

12 _____

13 _____

14 _____

15 _____

16 _____



JANUARY
JANUAR / JANVIER / GENNAIO / ENERO

2 FRIDAY
Freitag / Vendredi / Venerdì / Viernes
2/1/23

BA LI ME RO RS SI SK

6 _____

7 _____

8 _____

9 _____

10 _____

11 _____

12 _____

13 _____

14 _____

15 _____

16 _____

17 _____

18 _____

19 _____

20 _____

21 _____

22 _____

WOCHENÜBERSICHT
WEEK / SEMAINE / SETTIMANA / SEMANA

WOCHENANFANG **WOCHENENDE**

SATURDAY 3 **SUNDAY 4**
Saturday / Samedi / Sabato / Sábado 3/1/23 Sunday / Dimanche / Domenica / Domingo 4/1/23

6 _____

7 _____

8 _____

9 _____

10 _____

11 _____

12 _____

13 _____

14 _____

15 _____

16 _____

17 _____

18 _____

19 _____

20 _____

21 _____

22 _____

DECEMBER
Mo Tu We Th Fr Sa Su
420 1 2 3 4 5 6 7
8 9 10 11 12 13 14
15 16 17 18 19 20 21
22 23 24 25 26 27 28
1 29 30 31

JANUARY
Mo Tu We Th Fr Sa Su
1 2 3 4
5 6 7 8 9 10 11
12 13 14 15 16 17 18
19 20 21 22 23 24 25
26 27 28 29 30 31

CAPRICORN • 21.12. - 19.1.



Tagesplaner A5

1 Tag = 1 Seite

Sa/So = 1 Seite

336 Seiten

Feiertage der ausgewählten Länder

Informationsseiten - siehe S. 14-17

WOCHENPLANER Layouts - TA5

TA5

AUGUST
AUGUST / AOÛT / AGOSTO / AGOSTO

10 MONTAG
Monday / Lundi
Lunedì / Lunes
223/143

11 DIENSTAG
Tuesday / Mardi
Martedì / Martes
223/142

12 MITTWOCH
Wednesday / Mercredi
Mercoledì / Miércoles
224/141

13 DONNERSTAG
Thursday / Jeudi
Giovedì / Jueves
225/140

14 FREITAG
Friday / Vendredi
Venerdì / Viernes
226/139

15 SAMSTAG
Saturday / Samedi
Sabato / Sábado
227/138

AT BE CY ES FR GR IT LI LU MT PL PT
RO SI
Maria-Himmelfahrt | de
(BY - in Gemeinden mit überwiegend
katholischer Bevölkerung. SL) at

WOCHE 33
WEEK / SEMAINE / SETTIMANA / SEMANA

DE

Wochenplaner A5
128 Seiten (1 Woche = 2 Seiten)
Feiertage der ausgewählten Länder
Informationsseiten - siehe S. 14-17

DECEMBER 2025 • JANUARY 2026
DEZEMBER • JANUAR / DÉCEMBRE • JANVIER / DICEMBRE • GENNAIO / DICEMBRE • ENERO

29 MONDAY
Montag / Lundi
Lunedì / Lunes
363/2

30 TUESDAY
Dienstag / Mardi
Martedì / Martes
364/1

31 WEDNESDAY
Mittwoch / Mercredi
Mercoledì / Miércoles
365/0

1 THURSDAY
Donnerstag / Jeudi
Giovedì / Jueves
1/364

2 FRIDAY
Freitag / Vendredi
Venerdì / Viernes
2/363

3 SATURDAY
Samstag / Samedi
Sabato / Sábado
3/362

4 SUNDAY
Sonntag / Dimanche
Domenica / Domingo
4/361

WEEK 1
WOCHE / SEMAINE / SETTIMANA / SEMANA

INT

WOCHENPLANER MIT NOTIZBLÄTTERN Layouts - KA5

KA5

MÄRZ • APRIL / MARCH • APRIL

30 MONTAG / MONDAY
90/275

31 DIENSTAG / TUESDAY
91/274

1 MITTWOCH / WEDNESDAY
92/273

2 DONNERSTAG / THURSDAY
93/272

3 FREITAG / FRIDAY
94/271

4 SAMSTAG / SATURDAY
95/270

5 SONNTAG / SUNDAY
96/269
Ostersonntag | de (GB)

DECEMBER 2025 • JANUARY 2026 WEEK 1

29 MONDAY
363/2

30 TUESDAY
364/1

31 WEDNESDAY
365/0

1 THURSDAY
1/364

2 FRIDAY
2/363

3 SATURDAY
3/362

4 SUNDAY
4/361

1 2 3 4 5 6 7 8 9 10 11 12 13 14 15 16 17 18 19 20 21 22 23 24 25 26 27 28 29 30 31

CAPRICORN • 21. 12. -19. 1.

DE

Wochenplaner A5 mit Notizblättern
Buchkalenderlayout kombiniert mit Notizblättern
128 Seiten (1 Woche = 1 Seite)
2 Sprachen: Englisch, Deutsch
ohne Informationsseiten

WIDDER / ARIES • 20. 3. -19. 4.

A5 FORMAT, 148 × 210 mm

ETA5

WOCHENPLANNER mit Monatsübersicht - ETA5

30
Dienstag / MONDAY

90/275

94/271

JANUARY 2026

WEEK
1

	MONDAY	TUESDAY	WEDNESDAY
2	5	6	7
3	12	13	14
4	19	20	21

THURSDAY	FRIDAY	SATURDAY	SUNDAY
1	2	3	4
8	9	10	11
15	16	17	18
22	23	24	25

NOVEMBER / NOVEMBER 2026

WOCHE
44

	MONTAG MONDAY	DIENSTAG TUESDAY	MITTWOCH WEDNESDAY
45	2	3	4
46	9	10	11
47	16	17	18
48	23	24	25
49	30		

SONNTAG
SUNDAY

7

DONNERSTAG THURSDAY	FREITAG FRIDAY	SAMSTAG SATURDAY	
5	6	7	8
12	13	14	15
19	20	21	22
26	27	28	29

1
THURSDAY

V364

NOTES

2
FRIDAY

3
SATURDAY

4
SUNDAY

3
Karfreitag
de

4
SAMSTAG / SATURDAY

5
Ostersonntag
de (BB)

1
THURSDAY

DECEMBER 2025 • JANUARY 2026
WEEK 1
CAPRICORN • 21.12.-19.1.

2
FRIDAY

3
SATURDAY

4
SUNDAY

Wochenplaner mit Monatsübersicht

- 1 Monat = 2 Seiten
- 1 Woche = 2 Seiten
- 9 gepunktete Seiten für Notizen
- 144 Seiten
- 2 Versionen: Englisch oder Deutsch/Englisch
- Ohne Informationsseiten

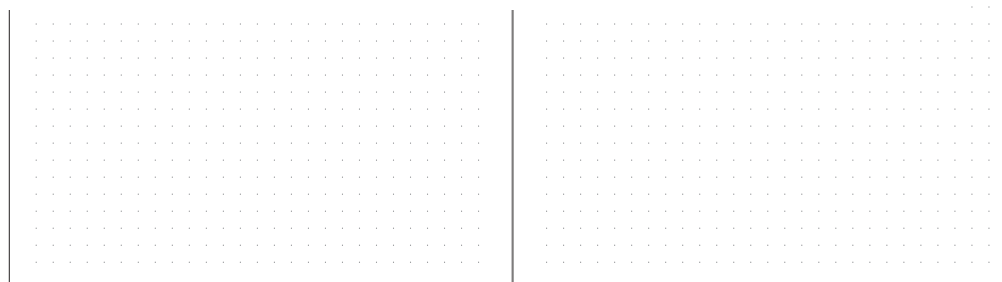

NOVEMBER / NOVEMBER 2026						
WOCHEN WEEK			SONNTAG SUNDAY			
44			7			
	MONTAG MONDAY	DIENSTAG TUESDAY	MITTWOCH WEDNESDAY	DONNERSTAG THURSDAY	FREITAG FRIDAY	SAMSTAG SATURDAY
45	2	3	4	5	6	7
						8
46	9	10	11	12	13	14
						15
47	16	17				
48	23	24				
49	30					

JANUARY 2026									
WEEK			THURSDAY				FRIDAY	SATURDAY	SUNDAY
1			1				2	3	4
2	MONDAY	TUESDAY	WEDNESDAY	8	9	10	11		
	5	6	7						
3	12	13	14	15	16	17	18		
4	19	20	21	22	23	24	25		
5	26	27	28	29	30	31			

Lined area for notes	
Lined area for notes	

**Notizbuch
mit Monatsübersicht
am Anfang**

Monatsübersicht
von Januar 2026 - Januar 2027
1 Monat = 2 Seiten
100 linierte Seiten für Notizen
128 Seiten
2 Versionen: Englisch oder
Deutsch/Englisch
Ohne Informationsseiten

INFORMATIONSEITEN in deutschen/österreichischen Buchkalendern

MONATSPLANER 2026						MONATSPLANER 2027					
JANUAR	FEBRUAR	MÄRZ	APRIL	MAI	JUNI	JULI	AUGUST	SEPTEMBER	OKTOBER	NOVEMBER	DEZEMBER
1 Do	1 So	1 So	1 Mi	1 Fr	1 Mo	1 Do	1 So	1 Mi	1 Fr	1 Mo	1 Mi
2 Fr	2 Mo	2 Mo	2 Do	2 Sa	2 Di	2 Fr	2 Mo	2 Do	2 Sa	2 Di	2 Do
3 Sa	3 Di	3 Di	3 Fr	3 So	3 Mi	3 Sa	3 Di	3 Fr	3 So	3 Mi	3 Fr
4 So	4 Mi	4 Mi	4 Sa	4 Mo	4 Do	4 So	4 Mi	4 Sa	4 Mo	4 Do	4 Sa
5 Mo	5 Do	5 Do	5 So	5 Di	5 Fr	5 Mo	5 Do	5 Di	5 Fr	5 Mo	5 So
6 Di	6 Fr	6 Fr	6 Mo	6 Mi	6 Sa	6 Di	6 Fr	6 Mo	6 Mi	6 Sa	6 Mo
7 Mi	7 Sa	7 Sa	7 Di	7 Do	7 So	7 Mi	7 Sa	7 Di	7 Do	7 So	7 Di
8 Do	8 So	8 So	8 Mi	8 Fr	8 Mo	8 Do	8 So	8 Mi	8 Fr	8 Mo	8 Mi
9 Fr	9 Mo	9 Mo	9 Do	9 Sa	9 Di	9 Fr	9 Mo	9 Do	9 Sa	9 Di	9 Do
10 Sa	10 Di	10 Di	10 Fr	10 So	10 Mi	10 Sa	10 Di	10 Fr	10 So	10 Mi	10 Fr
11 So	11 Mi	11 Mi	11 Sa	11 Mo	11 Do	11 So	11 Mi	11 Sa	11 Mo	11 Do	11 Sa
12 Mo	12 Do	12 Do	12 So	12 Di	12 Fr	12 Mo	12 Do	12 Di	12 Fr	12 Mo	12 So
13 Di	13 Fr	13 Fr	13 Mo	13 Mi	13 Sa	13 Di	13 Fr	13 Mo	13 Di	13 Sa	13 Mo
14 Mi	14 Sa	14 Sa	14 Di	14 Do	14 So	14 Mi	14 Sa	14 Di	14 Do	14 So	14 Di
15 Do	15 So	15 So	15 Mi	15 Fr	15 Mo	15 Do	15 So	15 Mi	15 Fr	15 Mo	15 So
16 Fr	16 Mo	16 Mo	16 Do	16 Sa	16 Di	16 Fr	16 Mo	16 Do	16 Sa	16 Di	16 Do
17 Sa	17 Di	17 Di	17 Fr	17 So	17 Mi	17 Sa	17 Di	17 Fr	17 So	17 Mi	17 Fr
18 So	18 Mi	18 Mi	18 Sa	18 Mo	18 Do	18 So	18 Mi	18 Sa	18 Mo	18 Do	18 Sa
19 Mo	19 Do	19 Do	19 So	19 Di	19 Fr	19 Mo	19 Do	19 Di	19 Fr	19 Mo	19 So
20 Di	20 Fr	20 Fr	20 Mo	20 Mi	20 Sa	20 Di	20 Fr	20 Mo	20 Di	20 Sa	20 Mo
21 Mi	21 Sa	21 Sa	21 Di	21 Do	21 So	21 Mi	21 Sa	21 Di	21 Do	21 So	21 Di
22 Do	22 So	22 So	22 Mi	22 Fr	22 Mo	22 Do	22 So	22 Mi	22 Fr	22 Mo	22 So

Blank calendar grid for the month of January 2026.

Blank calendar grid for the month of January 2027.



SCHULFERIEN IN DEUTSCHLAND						SCHULFERIEN IN ÖSTERREICH								
Deutschland	Winterferien	Osterferien	Pfingstferien	Sommerferien	Herbstferien	Wohnschulferien 26/27	Österreich	Wohnschulferien 25/26	Semesterferien	Osterferien	Pfingstferien	Sommerferien	Herbstferien	Wohnschulferien 26/27
BW - Baden-Württemberg	--	30.03-01.04	26.05-05.06	30.07-12.09	26.10-30.10+31.10	23.12-09.01	Burgenland	24.12-06.01	09.02-15.02	28.03-06.04	23.05-25.05	04.07-06.09	27.10-30.10+01.11	24.12-06.01
BY - Bayern	16.02-20.02 ¹⁾	30.03-10.04	26.05-05.06	03.08-14.09	02.11-06.11+01.12	24.12-08.01	Kärnten	24.12-06.01	09.02-15.02	19.03+28.03-06.04	23.05-25.05	11.07-13.09	27.10-30.10+01.11	24.12-06.01
BE - Berlin	02.02-07.02	30.03-10.04+15.05 ²⁾	26.05	09.07-22.08	19.10-31.10	23.12-02.01	Niederösterreich	24.12-06.01	02.02-08.02	28.03-06.04	23.05-25.05	04.07-06.09	27.10-30.10+01.11	24.12-06.01
BB - Brandenburg	02.02-07.02	30.03-10.04+15.05 ²⁾	26.05	09.07-22.08	19.10-31.10	23.12-02.01	Oberösterreich	24.12-06.01	16.02-22.02	28.03-06.04	04.05+23.05-25.05	11.07-13.09	27.10-30.10	24.12-06.01
HB - Bremen	02.02-03.02 ³⁾	23.03-07.04	15.05+26.05 ⁴⁾	02.07-12.08	12.10-24.10	23.12-09.01	Salzburg	24.12-06.01	09.02-15.02	28.03-06.04	23.05-25.05	11.07-13.09	24.09+27.10-30.10 ⁵⁾	24.12-06.01
HH - Hamburg	30.03 ¹⁾	02.03-13.03 ¹⁾	11.05-15.05	09.07-19.08	19.10-31.10	21.12-01.01	Steiermark	24.12-06.01	16.02-22.02	18.03+28.03-06.04	23.05-25.05	11.07-13.09	27.10-30.10	24.12-06.01
HE - Hessen	--	30.03-10.04	--	29.06-07.08	05.10-17.10	23.12-12.01	Tirol	24.12-06.01	09.02-15.02	19.03+28.03-06.04	23.05-25.05	11.07-13.09	27.10-30.10	24.12-06.01
MV - Mecklenburg-Vorpommern	09.02-20.02 ¹⁾	30.03-08.04 ²⁾	15.05+22.05-26.05	13.07-22.08 ³⁾	19.10-24.10+26.11-27.11 ⁴⁾	19.12-02.01	Vorarlberg	24.12-06.01	09.02-15.02	19.03+28.03-06.04	23.05-25.05	11.07-13.09	27.10-30.10	24.12-06.01
NI - Niedersachsen	02.02-03.02	23.03-07.04	15.05+26.05 ⁴⁾	02.07-12.08	12.10-24.10	23.12-09.01	Wien	24.12-06.01	02.02-08.02	28.03-06.04	23.05-25.05	04.07-06.09	27.10-30.10+01.11	24.12-06.01
NW - Nordrhein-Westfalen	--	30.03-11.04	26.05	20.07-01.09	17.10-31.10	23.12-06.01								
RP - Rheinland-Pfalz	--	30.03-10.04	--	29.06-07.08	05.10-16.10	23.12-08.01								
SL - Saarland	16.02-20.02	07.04-17.04	--	29.06-07.08	05.10-16.10	21.12-31.12								
SN - Sachsen	09.02-11.02	03.04-10.04+15.05 ²⁾	--	04.07-14.08	12.10-24.10	23.12-02.01								
ST - Sachsen-Anhalt	01.01-06.02	30.03-04.04	26.05-29.05	04.07-14.08	19.10-30.10	21.12-02.01								
SHW - Schleswig-Holstein	02.02-03.02 ³⁾	26.03-10.04	15.05 ²⁾	04.07-15.08 ²⁾	12.10-24.10 ²⁾	21.12-06.01								
TH - Thüringen	16.02-21.02	07.04-17.04	15.05 ²⁾	04.07-14.08	12.10-24.10	23.12-02.01								

¹⁾ Winterferien gibt es nicht. Es gibt Faschingsferien-sogenannte bewegliche Ferientage. Bitte erfragen Sie diese Termine direkt bei der zuständigen Schule.
²⁾ 31.10-Reformationsfest
³⁾ Die hier wegen der Übersichtlichkeit als Winterferien angegebenen Ferien sind eigentlich die bayerischen Frühjahrsferien.
⁴⁾ Die Buß- und Bettag am 18.11. ist für die Schüler Bayerns unterrichtsfrei, für Lehrer ist jedoch nicht arbeitsfrei.
⁵⁾ Der 15.05. ist der Brückentag nach Himmelfahrt und schulfrei.
⁶⁾ Halbjahresferien
⁷⁾ Der 15.05. ist der Brückentag nach Himmelfahrt.
⁸⁾ Halbjahresferien
⁹⁾ Die hier wegen der Übersichtlichkeit als Osterferien angegebenen Ferien sind eigentlich die Frühjahrsferien.
¹⁰⁾ Berufsbildende Schulen: 09.02-14.02.
¹¹⁾ Berufsbildende Schulen: 30.03-30.04.
¹²⁾ Berufsbildende Schulen haben keine Pfingstferien, aber am 15.05. schulfrei.
¹³⁾ Berufsbildende Schulen: 13.07-29.08.
¹⁴⁾ Der 26.11. und 27.11. sind zusätzliche Ferientage.
¹⁵⁾ Der 15.05. ist der Brückentag nach Himmelfahrt.
¹⁶⁾ Keine Winterferien.
¹⁷⁾ Keine Pfingstferien.
¹⁸⁾ Der 15.05. ist ein unterrichtsfreier Tag.
¹⁹⁾ Der 02. und 03.02. sind bewegliche Ferientage, die gültig sind, sofern es keinen abweichenden Beschluss durch den Schülerrat und den Nachbarnschulen gibt.
²⁰⁾ Syll. Föhr, Amrum, Helgoland und Halligen: 04.07-08.08.
²¹⁾ Syll. Föhr, Amrum, Helgoland und Halligen: 05.10-24.10.
²²⁾ Syll. Föhr, Amrum, Helgoland und Halligen: 05.10-24.10.
²³⁾ Syll. Föhr, Amrum, Helgoland und Halligen: 05.10-24.10.
²⁴⁾ Hierbei handelt es sich um den Brückentag nach Himmelfahrt.

A5 FORMAT, 148 x 210 mm

INFORMATIONSEITEN in internationalen Buchkalendern

Übersicht Kalender 2026 + 2027 / Zeitzonen

Ländervorwahlen, wichtige Telefonnummern / Umrechnungen

Monatsplaner 2026

Monatsplaner 2027



MONTHLY PLANNER 2026						MONTHLY PLANNER 2026					
JANUARY	FEBRUARY	MARCH	APRIL	MAY	JUNE	JULY	AUGUST	SEPTEMBER	OCTOBER	NOVEMBER	DECEMBER
1 Th	1 Su	1 Su	1 We	1 Fr	1 Mo	1 We	1 Sa	1 Tu	1 Th	1 Su	1 Tu
2 Fr	2 Mo	2 Mo	2 Th	2 Sa	2 Tu	2 Th	2 Su	2 We	2 Fr	2 Mo	2 We
3 Sa	3 Tu	3 Tu	3 Fr	3 Sa	3 We	3 Fr	3 Mo	3 Th	3 Sa	3 Tu	3 Th
4 Su	4 We	4 We	4 Sa	4 Mo	4 Th	4 Sa	4 Tu	4 Fr	4 Su	4 We	4 Fr
5 Mo	5 Th	5 Th	5 Su	5 Tu	5 Fr	5 Su	5 We	5 Mo	5 Th	5 Sa	5 Sa
6 Tu	6 Fr	6 Fr	6 Mo	6 We	6 Sa	6 We	6 Tu	6 Th	6 Fr	6 Su	6 Tu
7 We	7 Sa	7 Sa	7 Tu	7 Th	7 Su	7 Tu	7 Fr	7 Mo	7 We	7 Sa	7 Mo
8 Th	8 Su	8 Su	8 We	8 Fr	8 Mo	8 We	8 Sa	8 Tu	8 Th	8 Su	8 Tu
9 Fr	9 Mo	9 Mo	9 Th	9 Sa	9 Tu	9 Fr	9 Mo	9 We	9 Fr	9 Mo	9 We
10 Sa	10 Tu	10 Tu	10 Fr	10 Sa	10 We	10 Fr	10 Mo	10 Th	10 Sa	10 Tu	10 Th
11 Su	11 We	11 We	11 Sa	11 Mo	11 Th	11 Sa	11 Tu	11 Fr	11 Su	11 We	11 Fr
12 Mo	12 Th	12 Th	12 Su	12 Tu	12 Fr	12 Su	12 We	12 Mo	12 Th	12 Sa	12 Tu
13 Tu	13 Fr	13 Fr	13 Mo	13 We	13 Sa	13 Mo	13 Th	13 Fr	13 Sa	13 Tu	13 Th
14 We	14 Sa	14 Sa	14 Tu	14 Th	14 Su	14 Tu	14 Fr	14 Mo	14 We	14 Sa	14 Mo
15 Th	15 Su	15 Su	15 We	15 Fr	15 Mo	15 Th	15 Mo	15 We	15 Th	15 Su	15 Tu
16 Fr	16 Mo	16 Mo	16 Th	16 Sa	16 Tu	16 Fr	16 Mo	16 We	16 Fr	16 Mo	16 We
17 Sa	17 Tu	17 Tu	17 Fr	17 Sa	17 We	17 Sa	17 Tu	17 Fr	17 Su	17 We	17 Th
18 Su	18 We	18 We	18 Sa	18 Mo	18 Th	18 Su	18 We	18 Mo	18 Sa	18 Tu	18 Th
19 Mo	19 Th	19 Th	19 Su	19 Tu	19 Fr	19 Mo	19 Th	19 Fr	19 Su	19 We	19 Sa
20 Tu	20 Fr	20 Fr	20 Mo	20 We	20 Sa	20 Tu	20 Fr	20 Mo	20 Th	20 Su	20 Tu
21 We	21 Sa	21 Sa	21 Tu	21 Th	21 Su	21 We	21 Mo	21 We	21 Th	21 Sa	21 Th
22 Th	22 Su	22 Su	22 We	22 Fr	22 Mo	22 We	22 Sa	22 Tu	22 Th	22 Su	22 Tu
23 Fr	23 Mo	23 Mo	23 Th	23 Sa	23 Tu	23 Th	23 Mo	23 We	23 Fr	23 Mo	23 We
24 Sa	24 Tu	24 Tu	24 Fr	24 Sa	24 We	24 Sa	24 Tu	24 Fr	24 Su	24 We	24 Th
25 Su	25 We	25 We	25 Sa	25 Mo	25 Th	25 Su	25 We	25 Mo	25 Sa	25 Tu	25 Th
26 Mo	26 Th	26 Th	26 Su	26 Tu	26 Fr	26 Mo	26 Th	26 Fr	26 Su	26 We	26 Sa
...

COUNTRY CODES

Afghanistan	93	El Salvador	503	Libya	218	Reunion	262
Albania	355	Estonia	372	Liechtenstein	423	Romania	40
Algeria	213	Finland	358	Lithuania	370	Russia	7
Andorra	376	Falkland Islands	500	Luxembourg	352	San Marino	378
Argentina	54	Faro Islands	298	Macao	853	Saudi Arabia	966
Armenia	394	France	33	Madagascar	261	Serbia	381
Australia	61	Germany	49	Malawi	265	Seychelles	248
Austria	43	Ghana	233	Malaysia	60	Sierra Leone	232
Azerbaijan	994	Gibraltar	350	Maldives	960	Singapore	65
Bahamas	1242	Guatemala	502	Malta	356	Slovakia	421
Bahrain	973	Honduras	504	Martinique	596	Slovenia	386
Bangladesh	880	Hong Kong	852	Mauritania	220	Somalia	252
Barbados	246	India	91	Mauritius	230	South Africa	27
Belarus	375	Indonesia	62	Mexico	52	Spain	34
Belgium	32	Iran	98	Moldova	373	Sri Lanka	94
Belize	501	Iraq	964	Morocco	212	Sudan	249
Bhutan	975	Israel	972	Montenegro	382	Sweden	46
Bolivia	591	Italy	39	Mozambique	258	Syria	963
Bosnia and Herzegovina	387	Japan	81	Nepal	977	Tajikistan	992
Brazil	55	Kazakhstan	7	Nicaragua	505	Tanzania	255
Bulgaria	359	Kenya	254	Netherlands	31	Tanzania	255
Burundi	257	Korea, North	850	Norway	47	Thailand	66
Cambodia	855	Korea, South	82	Paraguay	595	Tanzania	255
Canada	1	Kyrgyzstan	996	Peru	51	Tanzania	255
Cape Verde	238	Laos	856	Poland	48	Tanzania	255
Chile	56	Lebanon	961	Portugal	351	Tanzania	255
China	86	Libania	20	Portugal (including Azores)	351	Tanzania	255
(People's Republic)	86	Lithuania	370	Qatar	974	Tanzania	255
Colombia	57	Luxembourg	352				
Costa Rica	506	Malta	356				
Croatia	385	Maldives	960				
Cuba	53	Malawi	265				
Cyprus	357	Malaysia	60				
Czech Republic	420	Maldives	960				
Denmark	45	Malta	356				
Ecuador	593	Malta	356				
Egypt	20	Malta	356				

METRIC MEASURES

Length

1 millimeter (mm)	= 0.04 inches (in)
1 centimeter (cm)	= 0.4 inches (in)
1 meter (m)	= 1.1 yards (yd)
1 meter (m)	= 3.3 feet (ft)
1 kilometer (km)	= 0.6 miles (mi)

Weight

1 gram (g)	= 0.035 ounces (oz)
1 kilogram (kg)	= 2.2 pounds (lb)
1 tonne (t)	= 11 short tons

Area

1 square centimeter (cm ²)	= 0.16 square inches (in ²)
1 square meter (m ²)	= 1.2 square yards (yd ²)
1 square kilometer (km ²)	= 0.4 square miles (mi ²)
1 hectare (ha)	= 2.5 acres

Capacity

1 milliliter (ml)	= 0.03 fluid ounces (fl oz)
1 liter (l)	= 2.1 pints (pt)
1 liter (l)	= 1.06 quarts (qt)
1 liter (l)	= 0.26 gallons (gal)
1 cubic meter (m ³)	= 35 cubic feet (ft ³)
1 cubic meter (m ³)	= 1.3 cubic yards (yd ³)

CONVERSIONS

Length

1 inch (in)	= 2.5 centimeters (cm)
1 foot (ft)	= 30 centimeters (cm)
1 yard (yd)	= 0.9 meters (m)
1 mile (mi)	= 1.6 kilometers (km)
1 nautical mile	= 1.8 kilometers (km)

Weight

1 ounce (oz)	= 28 grams (g)
1 pound (lb)	= 0.45 kilograms (kg)
1 short ton	= 0.9 tonnes (t)

Area

1 square inch (in ²)	= 6.5 square centimeters (cm ²)
1 square foot (ft ²)	= 0.09 square meters (m ²)
1 square yard (yd ²)	= 0.8 square meters (m ²)
1 square mile (mi ²)	= 2.6 square kilometers (km ²)
1 acre	= 0.4 hectares (ha)

Capacity

1 cup (c)	= 0.24 liters (l)
1 pint (pt)	= 0.47 liters (l)
1 quart (qt)	= 0.95 liters (l)
1 gallon (gal)	= 3.8 liters (l)
1 cubic foot (ft ³)	= 0.03 cubic meters (m ³)
1 cubic yard (yd ³)	= 0.76 cubic meters (m ³)

TEMPERATURE

Celsius to Fahrenheit: °C = 5/9 (°F - 32)

Fahrenheit to Celsius: °F = (9/5)°C + 32

0°C = 32°F 10°C = 50°F 20°C = 68°F
 27°C = 80.6°F 30°C = 86°F 40°C = 104°F

SPEED

MPH	20	30	40	50	60	70	80	90	100	(+ 8/5)
KMPH	32	48	64	80	96	112	128	144	160	(+ 8/5)

Die Vorschau der Infotexte dienen nur zur Veranschaulichung.
 Die dargestellte Reihenfolge entspricht möglicherweise nicht der tatsächlichen Reihenfolge im Buchkalender.

INFORMATIONSEITEN in internationalen Buchkalendern

MONTHLY PLANNER 2027						MONTHLY PLANNER 2027					
JANUARY	FEBRUARY	MARCH	APRIL	MAY	JUNE	JULY	AUGUST	SEPTEMBER	OCTOBER	NOVEMBER	DECEMBER
1 Fr ⁵³	1 Mo ⁵	1 Mo ⁵	1 Th	1 Sa	1 Tu	1 Th	1 Su ⁵	1 We	1 Fr	1 Mo ⁴³	1 We
2 Sa	2 Tu	2 Tu	2 Fr	2 Su	2 We	2 Fr	2 Mo ⁵	2 Th	2 Sa	2 Tu	2 Th
3 Su	3 We	3 We	3 Sa	3 Mo	3 Th	3 Sa	3 Tu	3 Fr	3 Su	3 We	3 Fr
4 Mo	4 Th	4 Th	4 Su	4 Tu	4 Fr	4 Su	4 We	4 Sa	4 Mo	4 Th	4 Sa
5 Tu	5 Fr	5 Fr	5 Mo	5 We	5 Sa	5 Mo	5 Th	5 Su	5 Tu	5 Fr	5 Su
6 We	6 Sa	6 Sa	6 Tu	6 Th	6 Su	6 Tu	6 Mo ⁵⁶	6 We	6 Sa	6 Sa	6 Mo ⁴⁵
7 Th	7 Su	7 Su	7 We	7 Fr	7 Mo	7 We	7 Sa	7 Tu	7 Th	7 Su	7 Tu
8 Fr	8 Mo	8 Mo	8 Th	8 Sa	8 Tu	8 Th	8 Su ²⁷	8 We	8 Fr	8 Mo ⁴⁵	8 We
9 Sa	9 Tu	9 Tu	9 Fr	9 Su	9 We	9 Fr	9 Mo ¹⁵	9 Th	9 Sa	9 Tu	9 Th
10 Su	10 We	10 We	10 Sa	10 Mo	10 Th	10 Sa	10 Tu	10 Fr	10 Su	10 We	10 Fr
11 Mo	11 Th	11 Th	11 Su	11 Tu	11 Fr	11 Mo	11 We	11 Sa	11 Mo	11 Th	11 Sa
12 Tu	12 Fr	12 Fr	12 Mo	12 We	12 Sa	12 Tu	12 Mo ²⁸	12 Tu	12 Th	12 Fr	12 Su
13 We	13 Sa	13 Sa	13 Tu	13 Th	13 Su	13 We	13 We ²³	13 We	13 We	13 Sa	13 Mo ⁵⁰
14 Th	14 Su	14 Su	14 We	14 Fr	14 Mo	14 We	14 Tu	14 Th	14 Th	14 Su	14 Tu
15 Fr	15 Mo	15 Mo	15 Th	15 Sa	15 Tu	15 Th	15 We ²⁵	15 We	15 We	15 Mo	15 We
16 Sa	16 Tu	16 Tu	16 Fr	16 Su	16 We	16 Fr	16 Mo ³⁵	16 Th	16 Sa	16 Tu	16 Th
17 Su	17 We	17 We	17 Sa	17 Mo	17 Th	17 Su	17 Tu	17 Fr	17 Su	17 We	17 Fr
18 Mo	18 Th	18 Th	18 Su	18 Tu	18 Fr	18 Mo	18 We ²⁸	18 Sa	18 Mo	18 Th	18 Sa
19 Tu	19 Fr	19 Fr	19 Mo	19 We	19 Sa	19 Tu	19 Mo ²⁸	19 Tu	19 Tu	19 Tu	19 Su
20 We	20 Sa	20 Sa	20 Tu	20 Th	20 Su	20 We	20 We ³⁸	20 We	20 We	20 Sa	20 Mo ⁵⁰
21 Th	21 Su	21 Su	21 We	21 Fr	21 Mo	21 Th	21 Tu	21 Th	21 Th	21 Su	21 Tu
22 Fr	22 Mo	22 Mo	22 Th	22 Sa	22 Tu	22 Fr	22 We	22 We	22 We	22 Mo	22 We
							23 Th	23 Sa	23 Tu	23 Th	23 Th
							24 Fr	24 Su	24 We	24 Fr	24 Fr
							25 Sa	25 Mo ⁴⁵	25 Th	25 Sa	25 Sa
							26 Su	26 Tu	26 Fr	26 Su	26 Su
							27 Mo	27 We	27 Sa	27 Mo	27 Mo ⁵⁰
							28 Tu	28 Th	28 Su	28 Tu	28 Tu
							29 We	29 Fr	29 Mo ⁴⁵	29 We	29 We
							30 Th	30 Sa	30 Tu	30 Th	30 Th
								31 Su		31 Fr	

Blank lined area for notes.

Blank lined area for notes.



OVERVIEW CALENDAR 2026			
JANUARY	FEBRUARY	MARCH	APRIL
1 2 3 4 5 6 7 8 9 10 11 12 13 14 15 16 17 18 19 20 21 22 23 24 25 26 27 28 29 30 31	1 2 3 4 5 6 7 8 9 10 11 12 13 14 15 16 17 18 19 20 21 22 23 24 25 26 27 28	1 2 3 4 5 6 7 8 9 10 11 12 13 14 15 16 17 18 19 20 21 22 23 24 25 26 27 28 29 30 31	1 2 3 4 5 6 7 8 9 10 11 12 13 14 15 16 17 18 19 20 21 22 23 24 25 26 27 28 29 30
MAY	JUNE	JULY	AUGUST
1 2 3 4 5 6 7 8 9 10 11 12 13 14 15 16 17 18 19 20 21 22 23 24 25 26 27 28 29 30 31	1 2 3 4 5 6 7 8 9 10 11 12 13 14 15 16 17 18 19 20 21 22 23 24 25 26 27 28 29 30 31	1 2 3 4 5 6 7 8 9 10 11 12 13 14 15 16 17 18 19 20 21 22 23 24 25 26 27 28 29 30 31	1 2 3 4 5 6 7 8 9 10 11 12 13 14 15 16 17 18 19 20 21 22 23 24 25 26 27 28 29 30 31
SEPTEMBER	OCTOBER	NOVEMBER	DECEMBER
1 2 3 4 5 6 7 8 9 10 11 12 13 14 15 16 17 18 19 20 21 22 23 24 25 26 27 28 29 30	1 2 3 4 5 6 7 8 9 10 11 12 13 14 15 16 17 18 19 20 21 22 23 24 25 26 27 28 29 30 31	1 2 3 4 5 6 7 8 9 10 11 12 13 14 15 16 17 18 19 20 21 22 23 24 25 26 27 28 29 30	1 2 3 4 5 6 7 8 9 10 11 12 13 14 15 16 17 18 19 20 21 22 23 24 25 26 27 28 29 30 31

OVERVIEW CALENDAR 2027			
JANUARY	FEBRUARY	MARCH	APRIL
1 2 3 4 5 6 7 8 9 10 11 12 13 14 15 16 17 18 19 20 21 22 23 24 25 26 27 28 29 30 31	1 2 3 4 5 6 7 8 9 10 11 12 13 14 15 16 17 18 19 20 21 22 23 24 25 26 27 28	1 2 3 4 5 6 7 8 9 10 11 12 13 14 15 16 17 18 19 20 21 22 23 24 25 26 27 28 29 30 31	1 2 3 4 5 6 7 8 9 10 11 12 13 14 15 16 17 18 19 20 21 22 23 24 25 26 27 28 29 30
MAY	JUNE	JULY	AUGUST
1 2 3 4 5 6 7 8 9 10 11 12 13 14 15 16 17 18 19 20 21 22 23 24 25 26 27 28 29 30 31	1 2 3 4 5 6 7 8 9 10 11 12 13 14 15 16 17 18 19 20 21 22 23 24 25 26 27 28 29 30 31	1 2 3 4 5 6 7 8 9 10 11 12 13 14 15 16 17 18 19 20 21 22 23 24 25 26 27 28 29 30 31	1 2 3 4 5 6 7 8 9 10 11 12 13 14 15 16 17 18 19 20 21 22 23 24 25 26 27 28 29 30 31
SEPTEMBER	OCTOBER	NOVEMBER	DECEMBER
1 2 3 4 5 6 7 8 9 10 11 12 13 14 15 16 17 18 19 20 21 22 23 24 25 26 27 28 29 30	1 2 3 4 5 6 7 8 9 10 11 12 13 14 15 16 17 18 19 20 21 22 23 24 25 26 27 28 29 30 31	1 2 3 4 5 6 7 8 9 10 11 12 13 14 15 16 17 18 19 20 21 22 23 24 25 26 27 28 29 30	1 2 3 4 5 6 7 8 9 10 11 12 13 14 15 16 17 18 19 20 21 22 23 24 25 26 27 28 29 30 31

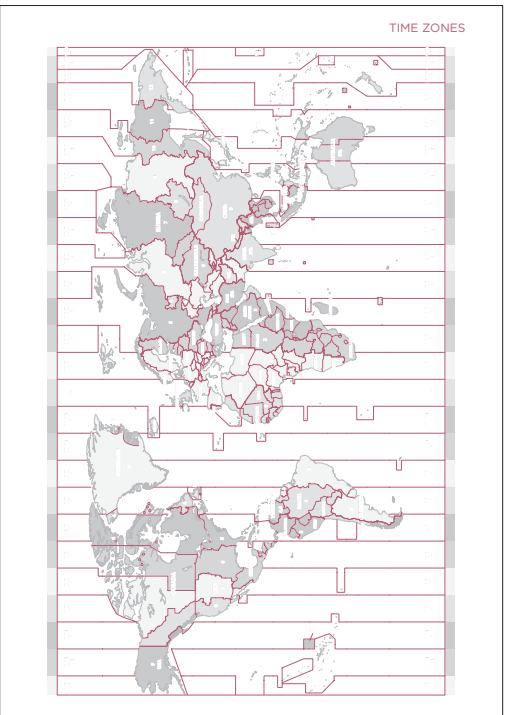

A4 FORMAT, 210 × 297 mm

DA4 TAGESPLANER Layouts - DA4

DE

<p>OKTOBER • NOVEMBER OCTOBER • NOVEMBER / OCTOBRE • NOVEMBRE / OTTOBRE • NOVEMBRE / OCTUBRE • NOVIEMBRE</p> <p>30 FREITAG Friday / Vendredi / Venerdì / Viernes 303/62</p> <p>6 _____</p> <p>7 _____</p> <p>8 _____</p> <p>9 _____</p> <p>10 _____</p> <p>11 _____</p> <p>12 _____</p> <p>13 _____</p> <p>14 _____</p> <p>15 _____</p> <p>16 _____</p>	<p style="text-align: right;">WOCHE 44 WEEK / SEMAINE / SETTIMANA / SEMANA</p> <p style="text-align: center;">SAMSTAG 31 Saturday / Samedi / Sabato / Sábado 304/61</p> <p style="text-align: right;">SONNTAG 1 Sunday / Dimanche / Domenica / Domingo 305/60</p> <p style="text-align: center;">FI SE SI AT BE FR HR HU IT LI LT LU PL PT SI SK</p> <p>Reformationstag de (BB, HB, HH, MV, NI, SN, ST, SH, TH) Allerheiligen de (BW, BY, NW, RP, SL) at</p> <p>7 _____</p> <p>8 _____</p> <p>9 _____</p> <p>10 _____</p> <p>11 _____</p> <p>12 _____</p> <p>13 _____</p> <p>14 _____</p> <p>15 _____</p> <p>16 _____</p>
---	--

<p>JANUARY JANUAR / JANVIER / GENNAIO / ENERO</p> <p>2 FRIDAY Freitag / Vendredi / Venerdì / Viernes 2/363</p> <p style="text-align: center;">BA LI ME RO RS SI XK</p> <p>6 _____</p> <p>7 _____</p> <p>8 _____</p> <p>9 _____</p> <p>10 _____</p> <p>11 _____</p> <p>12 _____</p> <p>13 _____</p> <p>14 _____</p> <p>15 _____</p>	<p style="text-align: right;">WOCHE / SEMAINE / SETTIMANA / SEMANA</p> <p style="text-align: center;">SATURDAY 3 Samstag / Samedi / Sabato / Sábado 3/362</p> <p style="text-align: right;">SUNDAY 4 Sonntag / Dimanche / Domenica / Domingo 4/361</p> <p>6 _____</p> <p>7 _____</p> <p>8 _____</p> <p>9 _____</p> <p>10 _____</p> <p>11 _____</p> <p>12 _____</p> <p>13 _____</p> <p>14 _____</p> <p>15 _____</p> <p>16 _____</p> <p>17 _____</p> <p>18 _____</p> <p>19 _____</p> <p>20 _____</p> <p>21 _____</p> <p>22 _____</p>
---	---

11

Tagesplaner A4

- 1 Tag = 1 Seite
- Sa/So = 1 Seite
- 336 Seiten
- 2 Versionen: International oder Deutsch/Österreichisch
- 5 Sprachen: Englisch, Deutsch, Französisch, Italienisch; Spanisch
- Feiertage der ausgewählten Länder
- Informationsseiten - siehe S. 14-17
- Mindestabnahmemenge: 300 Stück





AUGUST
AUGUST / AOÛT / AGOSTO / AGOSTO

10 MONTAG Monday / Lundi 222/143	11 DIENSTAG Tuesday / Mardi Martedì / Martes	12 MITTWOCH Wednesday / Mercredi Mercoledì / Miércoles
6	6	6
7	7	7
8	8	8
9	9	9
10	10	10
11	11	11
12	12	12
13	13	13
14	14	14
15	15	15
16	16	16

WOCHE 33
WEEK / SEMAINE / SETTIMANA / SEMANA

13 DONNERSTAG Thursday / Jeudi Giovedì / Jueves	14 FREITAG Friday / Vendredi Venerdì / Viernes	15 SAMSTAG Saturday / Samedi Sabato / Sábado
6	6	6
7	7	7
8	8	8
9	9	9
10	10	10
11	11	11
12	12	12
13	13	13
14	14	14
15	15	15
16	16	16

16 SONNTAG
Sunday / Dimanche
Domenica / Domingo

AT BE CY ES FR GR IT LI LT LU MT PL PT RO SI
Mariä Himmelfahrt | de
 (BY - in Gemeinden mit überwiegend katholischer Bevölkerung, SL) **at**

DECEMBER 2025 • JANUARY 2026
DEZEMBER • JANUAR / DÉCEMBRE • JANVIER / DICEMBRE • GENNAIO / DICIEMBRE • ENERO

29 MONDAY Montag / Lundi 363/2	30 TUESDAY Dienstag / Mardi Martedì / Martes	31 WEDNESDAY Mittwoch / Mercredi Mercoledì / Miércoles
6	6	6
7	7	7
8	8	8
9	9	9
10	10	10
11	11	11
12	12	12
13	13	13
14	14	14
15	15	15
16	16	16
17	17	17
18	18	18
19	19	19
20	20	20
21	21	21
22	22	22

WEEK 1
WOCHE / SEMAINE / SETTIMANA / SEMANA

1 THURSDAY Donnerstag / Jeudi Giovedì / Jueves	2 FRIDAY Freitag / Vendredi Venerdì / Viernes	3 SATURDAY Samstag / Samedi Sabato / Sábado
6	6	6
7	7	7
8	8	8
9	9	9
10	10	10
11	11	11
12	12	12
13	13	13
14	14	14
15	15	15
16	16	16
17	17	17
18	18	18
19	19	19
20	20	20
21	21	21
22	22	22

4 SUNDAY
Sonntag / Dimanche
Domenica / Domingo

AT AU BA BE BG CA CH CN CY CZ DE DK EE ES FI FR GB GR HU IE IS IT LI LT LU LV ME MK MT NL NO PL PT RO RS SE SI SK TR US XK
BA LI ME RO RS SI XK

DECEMBER
week Mo Tu We Th Fr Sa Su
49 1 2 3 4 5 6 7



Wochenplaner A4
 1 Woche = 2 Seiten
 128 Seiten
 2 Versionen: International oder Deutsch/Österreichisch
 5 Sprachen: Englisch, Deutsch, Französisch, Italienisch; Spanisch
 Feiertage der ausgewählten Länder
 Informationsseiten - siehe S. 14-17
 Mindestabnahmemenge: 300 Stück

A4 FORMAT, 210 × 297 mm

RA4

RESERVIERUNGSBUCH Layout - RA4

The image shows two pages of a reservation book layout for January 1st, Thursday. Each page features a large grid for reservations, with a header for the date and a footer for the week and month.

Page 1 (Left): Header: JANUAR • JANUARY, 1 DONNERSTAG THURSDAY. Grid: 2 columns, 5 rows per column. Footer: 52. 1. woche • week, 22 23 24 25 26 27 28 29 30 31 1 2 3 4.

Page 2 (Right): Header: WEEK • WOCHE 1, DONNERSTAG THURSDAY, 1. Grid: 2 columns, 5 rows per column. Footer: 2. 3., 5 6 7 8 9 10 11 12 13 14 15 16 17 18.

Reservierungsbuch A4

1 Tag = 1 Seite

560 Seiten: Samstage, Sonntage und Feiertage = 2 Seiten

816 Seiten: 2 Seiten für jeden Tag für Restaurants und Catering-Buchungen

2 Versionen: International oder Deutsch/Österreichisch

Mindestabnahmemenge: 300 Stück

WOCHENPLANNER Layout B5, 165 x 240 mm - TB5

TB5

SEPTEMBER • OKTOBER
SEPTEMBER • OCTOBER / SEPTIEMBRE • OCTOBE / SETTEMBRE • OTTOBRE / SEPTIEMBRE • OCTUBRE

28 MONTAG Monday / Lundi 27/94	29 DIENSTAG Tuesday / Mardi 27/93	30 MITTWOCH Wednesday / Mercredi 273/92
6	6	6

WOCHE 40
WEEK / SEMAINE / SETTIMANA / SEMANA

1 DONNERSTAG Thursday / Jeudi 274/91	2 FREITAG Friday / Vendredi 275/90	3 SAMSTAG Saturday / Samedi 276/89
6	6	6

DE

DECEMBER 2025 • JANUAR 2026
DEZEMBER • JANUAR / DÉCEMBRE • JANVIER / DICEMBRE • GENNAIO / DICEMBRE • ENERO

29 MONDAY Montag / Lundi 363/2	30 TUESDAY Dienstag / Mardi 364/1	31 WEDNESDAY Mittwoch / Mercredi 365/0
6	6	6

WOCHE 1
WOCHE / SEMAINE / SETTIMANA / SEMANA

1 THURSDAY 1/364 Donnerstag / Jeudi Giovedì / Jueves	2 FRIDAY 2/363 Freitag / Vendredi Venerdì / Viernes	3 SATURDAY 3/362 Samstag / Samedi Sabato / Sábado
6	6	6

4 SUNDAY
4/361
Sonntag / Dimanche
Domenica / Domingo

INT

Wochenplaner B5, 165 x 240 mm

- 1 Woche = 2 Seiten
- 128 Seiten
- 2 Versionen: International oder Deutsch/Österreichisch
- 5 Sprachen: Englisch, Deutsch, Französisch, Italienisch; Spanisch
- Feiertage der ausgewählten Länder
- Informationsseiten - siehe S. 14-17
- Mindestabnahmemenge: 300 Stück

TASCHENKALENDER wöchentlich Layout, 90 x 150 mm

KVT

DEZEMBER 2025 • JANUAR 2026
December • January / Dicembre • Janvier / Dicembre • Gennaio / Dicembre • Enero

29 MONTAG Monday / Lundi / Lunes 363/2	30 DIENSTAG Tuesday / Mardi / Martes 364/1	31 MITTWOCH Wednesday / Mercredi / Miércoles 365/0 Silvester
6	6	6

WOCHE 1
Week / Semaine / Settimana / Semana

1 DONNERSTAG Thursday / Jeudi / Giovedì / Jueves
6

INT

APRIL
April / Avril / Aprile / Abril

14 MONDAY Montag / Lundi / Lunes 104/261	15 TUESDAY Dienstag / Mardi / Martes 105/260	16 WEDNESDAY Mittwoch / Mercredi / Miércoles 106/259
6	6	6

WOCHE 16
Woche / Semaine / Settimana / Semana

17 THURSDAY Donnerstag / Jeudi / Giovedì / Jueves 107/258	18 FRIDAY Freitag / Vendredi / Venedì / Viernes 108/257	19 SATURDAY Samstag / Samedi Sabato / Sábado 109/256	20 SUNDAY Sonntag / Dimanche Domenica / Domingo 110/255
6	6	6	6

DE

Taschenkalender, 90 x 50 mm, wöchentlich

- 1 Woche = 2 Seiten
- 128 Seiten
- 2 Versionen: International oder Deutsch/Österreichisch
- 5 Sprachen: Englisch, Deutsch, Französisch, Italienisch; Spanisch
- Feiertage der ausgewählten Länder
- Informationsseiten - siehe S. 14-17
- Mindestabnahmemenge: 300 Stück

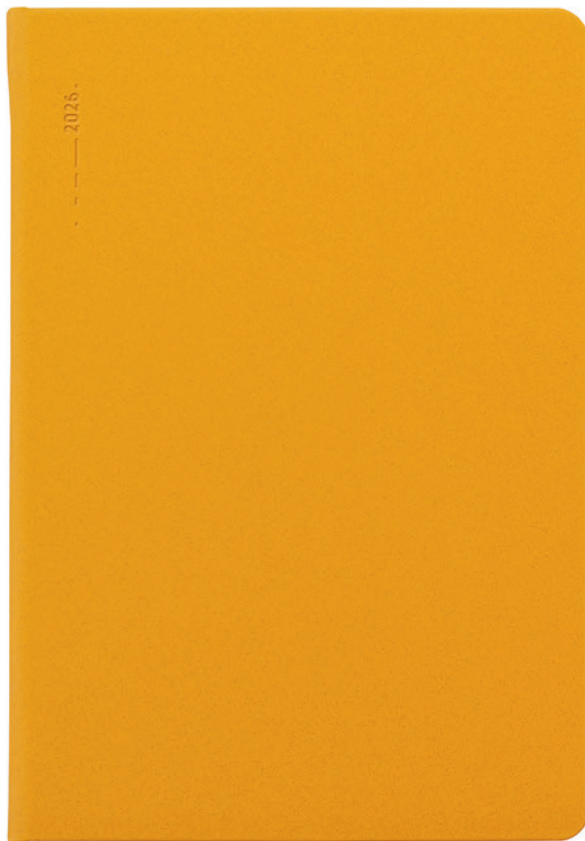

GELB



BEIGE

OPTIONEN FÜR WERBUNG UND BRANDING

- Blindprägung
- Siebdruck

PRODUKT FUSSABDRUCK IST CO₂ NEUTRAL



Die bei der Produktion dieses Produkts freigesetzten Emissionen werden durch die finanzielle Unterstützung eines ökologischen Projekts kompensiert. Dies minimiert die negativen Auswirkungen der Herstellung des Produkts auf die Umwelt.

SPEZIFIKATIONEN

- Material des Einbands: glattes veganes Kunstleder, PVC frei
- Leseband
- Vor- und Nachsatz und Papiertasche sind aus recyceltem Papier
- Verpackung: transparente Folie
- Buchblock Layouts finden Sie auf den Seiten 10-21

Verfügbare Farben:



BUCHKALENDER

	A5 Tagesplaner 148 x 210 mm 336 Seiten	A5 Wochenplaner 148 x 210 mm 128 Seiten	A5 Wochenplaner mit Notizblättern 148 x 210 mm 128 Seiten	Taschenkalender 90 x 150 mm 128 Seiten	A5 Wochenplaner Easy Planer 148 x 210 mm 144 Seiten	A5 Monatsplaner Easy Planer 148 x 210 mm 128 Seiten
DE APPLE gelb	D26-DA5-604	D26-TA5-604	D26-KA5-604	×	D26-ETA5-604	D26-EMA5-604
INT APPLE gelb	M26-DA5-904	M26-TA5-904	M26-KA5-904	×	M26-ETA5-904	M26-EMA5-904
DE APPLE beige	D26-DA5-603	D26-TA5-603	D26-KA5-603	×	D26-ETA5-603	D26-EMA5-603
INT APPLE beige	M26-DA5-903	M26-TA5-903	M26-KA5-903	×	M26-ETA5-903	M26-EMA5-903

NOTIZBÜCHER

	A5 148 x 210 mm 128 Seiten/liniert	A5 148 x 210 mm 128 Seiten/kariert	A5 148 x 210 mm 128 Seiten/gepunktet	A5 148 x 210 mm 128 Seiten/blanko	A4 210 x 297 mm 192 Seiten/liniert	A4 210 x 297 mm 192 Seiten/kariert	A4 210 x 297 mm 192 Seiten/gepunktet
APPLE gelb	N-A5L-004	N-A5C-004	N-A5D-004	×	N-A4L-004	N-A4C-004	N-A4D-004
APPLE beige	N-A5L-003	N-A5C-003	N-A5D-003	×	N-A4L-003	N-A4C-003	N-A4D-003

Der Einband dieses Buchkalenders ist aus **Appleskin™ Material** gemacht mit einem **hohen Anteil an natürlichem Abfall**.

Unterschiede in Farbe und Ton zwischen den Chargen, sowie kleine Defekte der Oberfläche sind ein Beweis dafür, dass das Produkt natürlich ist.

 Appleskin



APPLE BLAU



Zunächst werden weggeworfene Apfelschalen und Kerngehäuse verarbeitet



Dieses Material wird dann zur Herstellung von PETA-geprüftem, veganem Leder genutzt, daraus entsteht der Einband des Notizbuchs/ Buchkalenders



Für die Seiten haben wir FSC®-zertifiziertes Papier ausgewählt, um eine verantwortungsvolle und nachhaltige Beschaffung zu gewährleisten.

OPTIONEN FÜR WERBUNG UND BRANDING

- Blindprägung
- Siebdruck



PRODUKT FUSSABDRUCK IST CO₂ NEUTRAL

Die bei der Produktion dieses Produkts freigesetzten Emissionen werden durch die finanzielle Unterstützung eines ökologischen Projekts kompensiert. Dies minimiert die negativen Auswirkungen der Herstellung des Produkts auf die Umwelt.

SPEZIFIKATIONEN

- Material des Einbands: glattes veganes Kunstleder, PVC frei
- Leseband
- Vor- und Nachsatz und Papiertasche sind aus recyceltem Papier
- Verpackung: transparente Folie
- Buchblock Layouts finden Sie auf den Seiten 10-21

Verfügbare Farben:



BUCHKALENDER

	A5 Tagesplaner 148 x 210 mm 336 Seiten	A5 Wochenplaner 148 x 210 mm 128 Seiten	A5 Wochenplaner mit Notizblättern 148 x 210 mm 128 Seiten	Taschenkalender 90 x 150 mm 128 Seiten	A5 Wochenplaner Easy Planer 148 x 210 mm 144 Seiten	A5 Monatsplaner Easy Planer 148 x 210 mm 128 Seiten
DE APPLE blau	D26-DA5-607	D26-TA5-607	D26-KA5-607	×	D26-ETA5-607	D26-EMA5-607
INT APPLE blau	M26-DA5-907	M26-TA5-907	M26-KA5-907	×	M26-ETA5-907	M26-EMA5-907

NOTIZBÜCHER

	A5 148 x 210 mm 128 Seiten/liniert	A5 148 x 210 mm 128 Seiten/kariert	A5 148 x 210 mm 128 Seiten/gepunktet	A5 148 x 210 mm 128 Seiten/blanko	A4 210 x 297 mm 192 Seiten/liniert	A4 210 x 297 mm 192 Seiten/kariert	A4 210 x 297 mm 192 Seiten/gepunktet
APPLE blau	N-A5L-007	N-A5C-007	N-A5D-007	×	N-A4L-007	N-A4C-007	N-A4D-007



PAPIERTASCHE

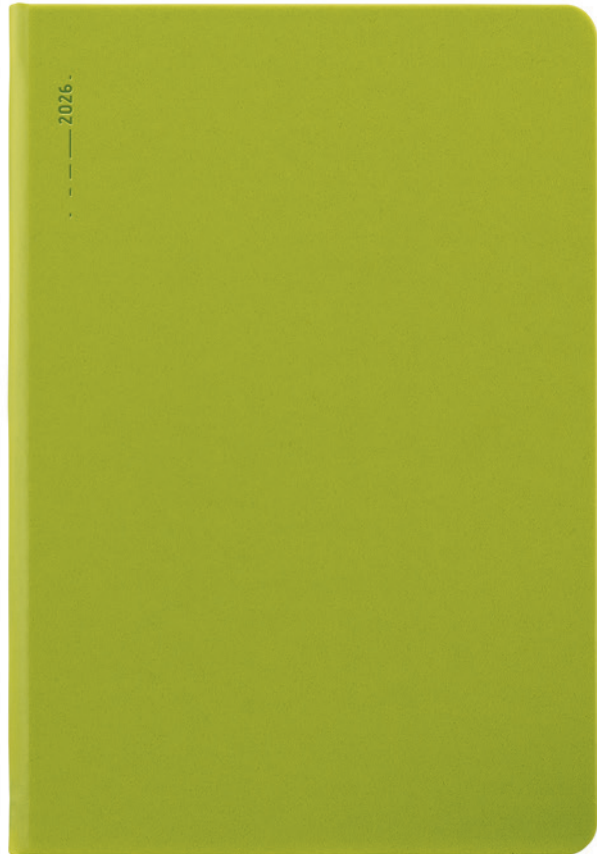

OPTIONEN FÜR WERBUNG UND BRANDING

- Blindprägung
- Siebdruck



PRODUKT FUSSABDRUCK IST CO₂ NEUTRAL

Die bei der Produktion dieses Produkts freigesetzten Emissionen werden durch die finanzielle Unterstützung eines ökologischen Projekts kompensiert. Dies minimiert die negativen Auswirkungen der Herstellung des Produkts auf die Umwelt.

SPEZIFIKATIONEN

- Material des Einbands: glattes veganes Kunstleder, PVC frei
- Leseband
- Vor- und Nachsatz und Papiertasche sind aus recyceltem Papier
- Verpackung: transparente Folie
- Buchblock Layouts finden Sie auf den Seiten 10-21

Verfügbare Farben:



BUCHKALENDER

	A5 Tagesplaner 148 x 210 mm 336 Seiten	A5 Wochenplaner 148 x 210 mm 128 Seiten	A5 Wochenplaner mit Notizblättern 148 x 210 mm 128 Seiten	Taschenkalender 90 x 150 mm 128 Seiten	A5 Wochenplaner Easy Planer 148 x 210 mm 144 Seiten	A5 Monatsplaner Easy Planer 148 x 210 mm 128 Seiten
DE APPLE grün	D26-DA5-606	D26-TA5-606	D26-KA5-606	×	D26-ETA5-606	D26-EMA5-606
INT APPLE grün	M26-DA5-906	M26-TA5-906	M26-KA5-906	×	M26-ETA5-906	M26-EMA5-906

NOTIZBÜCHER

	A5 148 x 210 mm 128 Seiten/liniert	A5 148 x 210 mm 128 Seiten/kariert	A5 148 x 210 mm 128 Seiten/gepunktet	A5 148 x 210 mm 128 Seiten/blanko	A4 210 x 297 mm 192 Seiten/liniert	A4 210 x 297 mm 192 Seiten/kariert	A4 210 x 297 mm 192 Seiten/gepunktet
APPLE grün	N-A5L-006	N-A5C-006	N-A5D-006	×	N-A4L-006	N-A4C-006	N-A4D-006

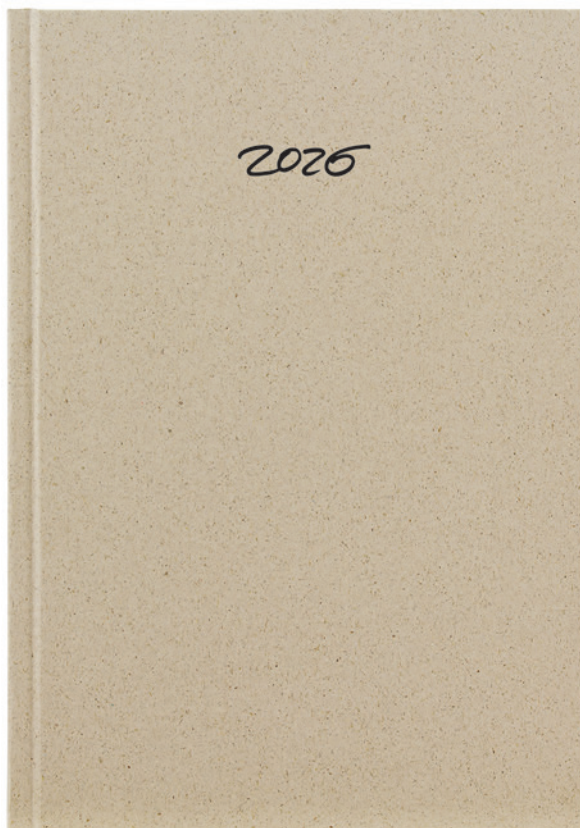

Der Einband dieses Buchkalenders ist aus recyceltem Papier gemischt mit sonnengetrocknetem Gras.

OPTIONEN FÜR WERBUNG UND BRANDING

- Folienprägung
- Siebdruck



PRODUKT FUSSABDRUCK IST CO₂ NEUTRAL

Die bei der Produktion dieses Produkts freigesetzten Emissionen werden durch die finanzielle Unterstützung eines ökologischen Projekts kompensiert. Dies minimiert die negativen Auswirkungen der Herstellung des Produkts auf die Umwelt.

SPEZIFIKATIONEN

- PVC frei
- Vor- und Nachsatz und Papiertasche sind aus recyceltem Papier
- Material des Einbands: Recyceltes Papier
- Leseband
- Verpackung: transparente Folie
- Buchblock Layouts finden Sie auf den Seiten 10-21

Verfügbare Farben:



BUCHKALENDER

	A5 Tagesplaner 148 x 210 mm 336 Seiten	A5 Wochenplaner 148 x 210 mm 128 Seiten	A5 Wochenplaner mit Notizblättern 148 x 210 mm 128 Seiten	Taschenkalender 90 x 150 mm 128 Seiten	A5 Wochenplaner Easy Planer 148 x 210 mm 144 Seiten	A5 Monatsplaner Easy Planer 148 x 210 mm 128 Seiten
DE EKO Gras	D26-DA5-608	D26-TA5-608	D26-KA5-608	×	D26-ETA5-608	D26-EMA5-608
INT EKO Gras	M26-DA5-908	M26-TA5-908	M26-KA5-908	×	M26-ETA5-908	M26-EMA5-908

NOTIZBÜCHER

	A5 148 x 210 mm 128 Seiten/liniert	A5 148 x 210 mm 128 Seiten/kariert	A5 148 x 210 mm 128 Seiten/gepunktet	A5 148 x 210 mm 128 Seiten/blanko	A4 210 x 297 mm 192 Seiten/liniert	A4 210 x 297 mm 192 Seiten/kariert	A4 210 x 297 mm 192 Seiten/gepunktet
EKO Gras	N-A5L-008	N-A5C-008	N-A5D-008	×	N-A4L-008	N-A4C-008	N-A4D-008

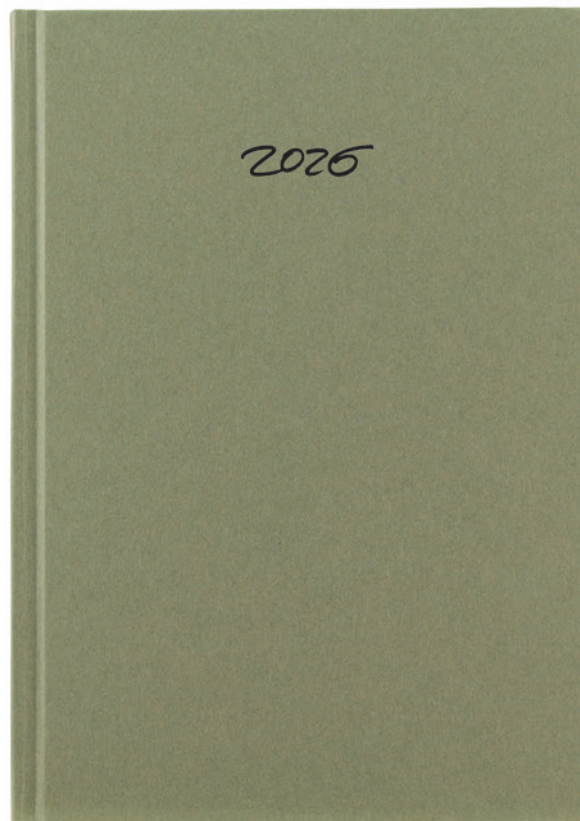

Der Einband dieses Buchkalenders ist aus recyceltem Papier mit Hanffasern.

OPTIONEN FÜR WERBUNG UND BRANDING

- Folienprägung
- Siebdruck



PRODUKT FUSSABDRUCK IST CO₂ NEUTRAL

Die bei der Produktion dieses Produkts freigesetzten Emissionen werden durch die finanzielle Unterstützung eines ökologischen Projekts kompensiert. Dies minimiert die negativen Auswirkungen der Herstellung des Produkts auf die Umwelt.

SPEZIFIKATIONEN

- PVC frei
- Vor- und Nachsatz und Papiertasche sind aus recyceltem Papier
- Material des Einbands: Recyceltes Papier
- Leseband
- Verpackung: transparente Folie
- Buchblock Layouts finden Sie auf den Seiten 10-21

Verfügbare Farben:



BUCHKALENDER

	A5 Tagesplaner 148 x 210 mm 336 Seiten	A5 Wochenplaner 148 x 210 mm 128 Seiten	A5 Wochenplaner mit Notizblättern 148 x 210 mm 128 Seiten	Taschenkalender 90 x 150 mm 128 Seiten	A5 Wochenplaner Easy Planer 148 x 210 mm 144 Seiten	A5 Monatsplaner Easy Planer 148 x 210 mm 128 Seiten
DE EKO Hanf	D26-DA5-609	D26-TA5-609	D26-KA5-609	×	D26-ETA5-609	D26-EMA5-609
INT EKO Hanf	M26-DA5-909	M26-TA5-909	M26-KA5-909	×	M26-ETA5-909	M26-EMA5-909

NOTIZBÜCHER

	A5 148 x 210 mm 128 Seiten/liniert	A5 148 x 210 mm 128 Seiten/kariert	A5 148 x 210 mm 128 Seiten/gepunktet	A5 148 x 210 mm 128 Seiten/blanko	A4 210 x 297 mm 192 Seiten/liniert	A4 210 x 297 mm 192 Seiten/kariert	A4 210 x 297 mm 192 Seiten/gepunktet
EKO Hanf	N-A5L-009	N-A5C-009	N-A5D-009	×	N-A4L-009	N-A4C-009	N-A4D-009

EKO KAFFEE

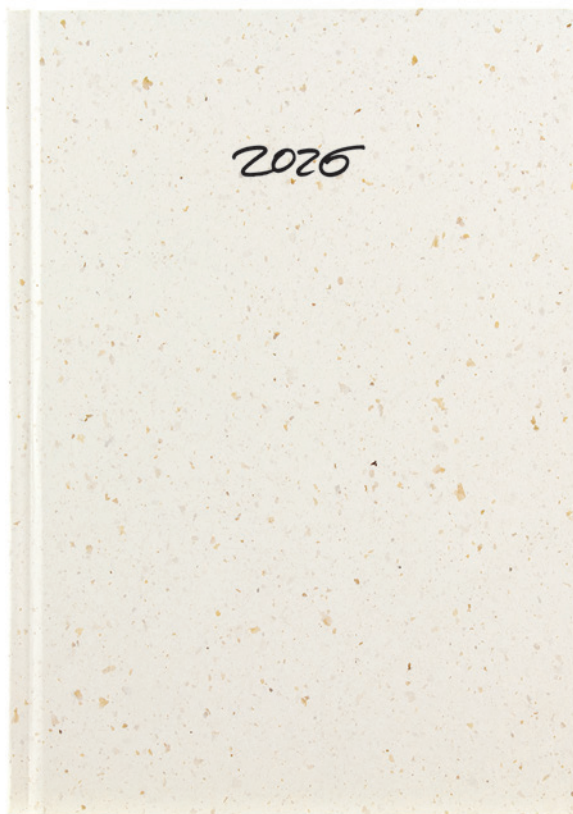

Der Einband dieses Buchkalenders ist aus recyceltem Papier verfeinert mit Fasern von Kaffeeschalen.

OPTIONEN FÜR WERBUNG UND BRANDING

- Folienprägung
- Siebdruck



PRODUKT FUSSABDRUCK IST CO₂ NEUTRAL

Die bei der Produktion dieses Produkts freigesetzten Emissionen werden durch die finanzielle Unterstützung eines ökologischen Projekts kompensiert. Dies minimiert die negativen Auswirkungen der Herstellung des Produkts auf die Umwelt.

SPEZIFIKATIONEN

- PVC frei
- Vor- und Nachsatz und Papiertasche sind aus recyceltem Papier
- Material des Einbands: Recyceltes Papier
- Leseband
- Buchblock Layouts finden Sie auf den Seiten 10-21
- Verpackung: transparente Folie

Verfügbare Farben:



BUCHKALENDER

	A5 Tagesplaner 148 x 210 mm 336 Seiten	A5 Wochenplaner 148 x 210 mm 128 Seiten	A5 Wochenplaner mit Notizblättern 148 x 210 mm 128 Seiten	Taschenkalender 90 x 150 mm 128 Seiten	A5 Wochenplaner Easy Planer 148 x 210 mm 144 Seiten	A5 Monatsplaner Easy Planer 148 x 210 mm 128 Seiten
DE EKO Kaffee	D26-DA5-610	D26-TA5-610	D26-KA5-610	×	D26-ETA5-610	D26-EMA5-610
INT EKO Kaffee	M26-DA5-910	M26-TA5-910	M26-KA5-910	×	M26-ETA5-910	M26-EMA5-910

NOTIZBÜCHER

	A5 148 x 210 mm 128 Seiten/liniert	A5 148 x 210 mm 128 Seiten/kariert	A5 148 x 210 mm 128 Seiten/gepunktet	A5 148 x 210 mm 128 Seiten/blanko	A4 210 x 297 mm 192 Seiten/liniert	A4 210 x 297 mm 192 Seiten/kariert	A4 210 x 297 mm 192 Seiten/gepunktet
EKO Kaffee	N-A5L-010	N-A5C-010	N-A5D-010	×	N-A4L-010	N-A4C-010	N-A4D-010



Der Einband dieses Buchkalenders ist aus recycelten Fasern mit Kakaobohnenschalen.

OPTIONEN FÜR WERBUNG UND BRANDING

- Folienprägung
- Siebdruck



PRODUKT FUSSABDRUCK IST CO₂ NEUTRAL

Die bei der Produktion dieses Produkts freigesetzten Emissionen werden durch die finanzielle Unterstützung eines ökologischen Projekts kompensiert. Dies minimiert die negativen Auswirkungen der Herstellung des Produkts auf die Umwelt.

SPEZIFIKATIONEN

- PVC frei
- Vor- und Nachsatz und Papiertasche sind aus recyceltem Papier
- Material des Einbands: Recyceltes Papier
- Leseband
- Buchblock Layouts finden Sie auf den Seiten 10-21
- Verpackung: transparente Folie

Verfügbare Farben:



BUCHKALENDER

	A5 Tagesplaner 148 x 210 mm 336 Seiten	A5 Wochenplaner 148 x 210 mm 128 Seiten	A5 Wochenplaner mit Notizblättern 148 x 210 mm 128 Seiten	Taschenkalender 90 x 150 mm 128 Seiten	A5 Wochenplaner Easy Planer 148 x 210 mm 144 Seiten	A5 Monatsplaner Easy Planer 148 x 210 mm 128 Seiten
DE EKO Kakao	D26-DA5-613	D26-TA5-613	D26-KA5-613	×	D26-ETA5-613	D26-EMA5-613
INT EKO Kakao	M26-DA5-913	M26-TA5-913	M26-KA5-913	×	M26-ETA5-913	M26-EMA5-913

NOTIZBÜCHER

	A5 148 x 210 mm 128 Seiten/liniert	A5 148 x 210 mm 128 Seiten/kariert	A5 148 x 210 mm 128 Seiten/gepunktet	A5 148 x 210 mm 128 Seiten/blanko	A4 210 x 297 mm 192 Seiten/liniert	A4 210 x 297 mm 192 Seiten/kariert	A4 210 x 297 mm 192 Seiten/gepunktet
EKO Kakao	N-A5L-013	N-A5C-013	N-A5D-013	×	N-A4L-013	N-A4C-013	N-A4D-013

OCEAN

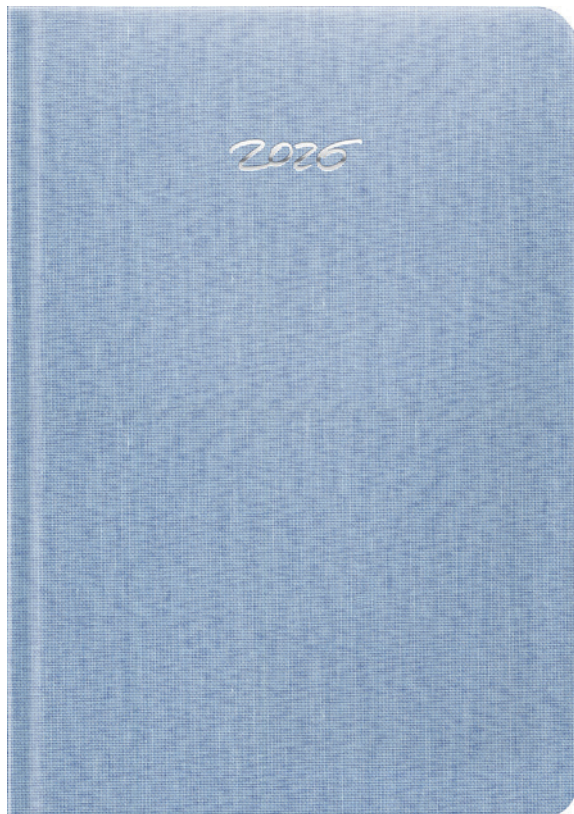

PRODUKT FUSSABDRUCK IST CO₂ NEUTRAL

Die bei der Produktion dieses Produkts freigesetzten Emissionen werden durch die finanzielle Unterstützung eines ökologischen Projekts kompensiert. Dies minimiert die negativen Auswirkungen der Herstellung des Produkts auf die Umwelt.

OPTIONEN FÜR WERBUNG UND BRANDING

- Metallic-Folienprägung

SPEZIFIKATIONEN

- Der Einband ist aus recyceltem Plastik, welches aus dem Ozean gefischt wurde.
- Leseband
- Verpackung: transparente Folie
- Buchblock Layouts finden Sie auf den Seiten 10-21

BUCHKALENDER

	A5 Tagesplaner 148 x 210 mm 336 Seiten	A5 Wochenplaner 148 x 210 mm 128 Seiten	A5 Wochenplaner mit Notizblättern 148 x 210 mm 128 Seiten	Taschenkalender 90 x 150 mm 128 Seiten	A5 Wochenplaner Easy Planer 148 x 210 mm 144 Seiten	A5 Monatsplaner Easy Planer 148 x 210 mm 128 Seiten
DE OCEAN	D26-DA5-611	D26-TA5-611	D26-KA5-611	×	D26-ETA5-611	D26-EMA5-611
INT OCEAN	M26-DA5-911	M26-TA5-911	M26-KA5-911	×	M26-ETA5-911	M26-EMA5-911

NOTIZBÜCHER

	A5 148 x 210 mm 128 Seiten/liniert	A5 148 x 210 mm 128 Seiten/kariert	A5 148 x 210 mm 128 Seiten/gepunktet	A5 148 x 210 mm 128 Seiten/blanko	A4 210 x 297 mm 192 Seiten/liniert	A4 210 x 297 mm 192 Seiten/kariert	A4 210 x 297 mm 192 Seiten/gepunktet
OCEAN	N-A5L-011	N-A5C-011	N-A5D-011	×	N-A4L-011	N-A4C-011	N-A4D-011

Plastikmüll wird aus dem Ozean gesammelt



Das gesammelte Plastik wurde zu Granulat verarbeitet, um daraus ein Garn zu spinnen



Der Einband ist zu 100% aus recyceltem Plastik gewebt und mit wasser-basiertem Acryl überzogen.



Das ist die Geburtsstunde von unserem hochwertigen Buchkalendern & Notizbüchern der Serie OCEAN



CARUS SCHWARZ

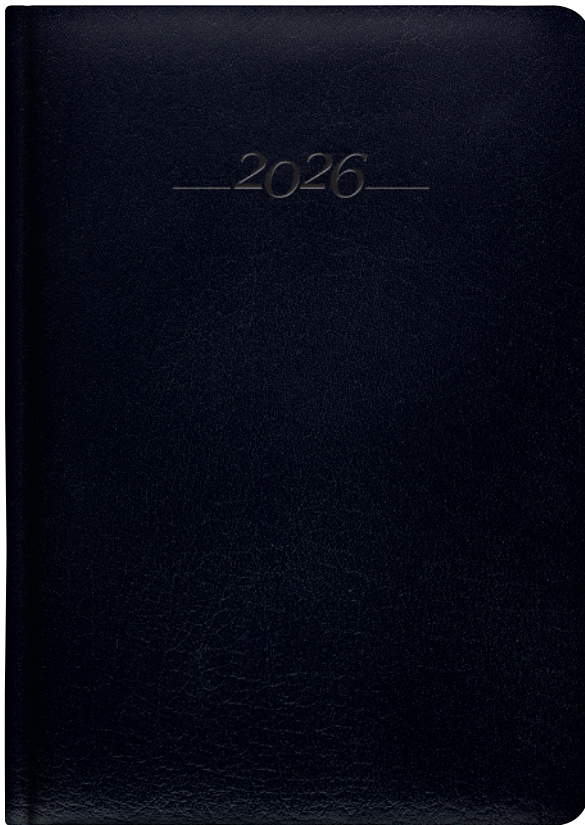

OPTIONEN FÜR WERBUNG UND BRANDING

- Blindprägung
- Folienprägung



SPEZIFIKATIONEN

- Präziser, handgefertigter Einband
- Bestellungen schon ab 10 Stk. möglich
- Material des Einbands: Echtes Leder
- Die tatsächliche Farbe des Leders kann von der Darstellung im Katalog abweichen.
- Leseband
- Verpackung: Einzeln eingeschweißt
- Buchblock Layouts finden Sie auf den Seiten 10-21

Verfügbare Farben:



BUCHKALENDER

	A5 Tagesplaner 148 x 210 mm 336 Seiten	A5 Wochenplaner 148 x 210 mm 128 Seiten	A5 Wochenplaner mit Notizblättern 148 x 210 mm 128 Seiten	Taschenkalender 90 x 150 mm 128 Seiten	A5 Wochenplaner Easy Planer 148 x 210 mm 144 Seiten	A5 Monatsplaner Easy Planer 148 x 210 mm 128 Seiten
DE CARUS schwarz	D26-DA5-602	D26-TA5-602	D26-KA5-602	D26-KVT-602	D26-ETA5-602	D26-EMA5-602
INT CARUS schwarz	M26-DA5-902	M26-TA5-902	M26-KA5-902	M26-KVT-902	M26-ETA5-902	M26-EMA5-902

NOTIZBÜCHER

	A5 148 x 210 mm 128 Seiten/liniert	A5 148 x 210 mm 128 Seiten/kariert	A5 148 x 210 mm 128 Seiten/gepunktet	A5 148 x 210 mm 128 Seiten/blanko	A4 210 x 297 mm 192 Seiten/liniert	A4 210 x 297 mm 192 Seiten/kariert	A4 210 x 297 mm 192 Seiten/gepunktet
CARUS schwarz	N-A5L-002	N-A5C-002	N-A5D-002	x	x	x	x

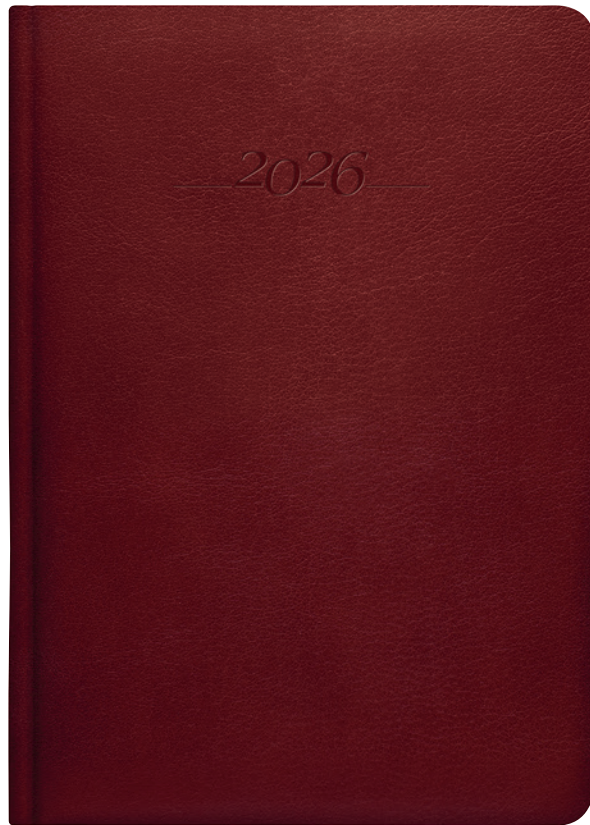

OPTIONEN FÜR WERBUNG UND BRANDING

- Blindprägung
- Folienprägung

SPEZIFIKATIONEN

- Präziser, handgefertigter Einband
- Bestellungen schon ab 10 Stk. möglich
- Material des Einbands: Echtes Leder
- Die tatsächliche Farbe des Leders kann von der Darstellung im Katalog abweichen.
- Leseband
- Verpackung: Einzeln eingeschweißt
- Buchblock Layouts finden Sie auf den Seiten 10-21

Verfügbare Farben:



BUCHKALENDER

	A5 Tagesplaner 148 x 210 mm 336 Seiten	A5 Wochenplaner 148 x 210 mm 128 Seiten	A5 Wochenplaner mit Notizblättern 148 x 210 mm 128 Seiten	Taschenkalender 90 x 150 mm 128 Seiten	A5 Wochenplaner Easy Planer 148 x 210 mm 144 Seiten	A5 Monatsplaner Easy Planer 148 x 210 mm 128 Seiten
DE CARUS braun	D26-DA5-601	D26-TA5-601	D26-KA5-601	D26-KVT-601	D26-ETA5-601	D26-EMA5-601
INT CARUS braun	M26-DA5-901	M26-TA5-901	M26-KA5-901	M26-KVT-901	M26-ETA5-901	M26-EMA5-901

NOTIZBÜCHER

	A5 148 x 210 mm 128 Seiten/liniert	A5 148 x 210 mm 128 Seiten/kariert	A5 148 x 210 mm 128 Seiten/gepunktete	A5 148 x 210 mm 128 Seiten/blanko	A4 210 x 297 mm 192 Seiten/liniert	A4 210 x 297 mm 192 Seiten/kariert	A4 210 x 297 mm 192 Seiten/gepunktete
CARUS braun	N-A5L-001	N-A5C-001	N-A5D-001	x	x	x	x

ATLAS

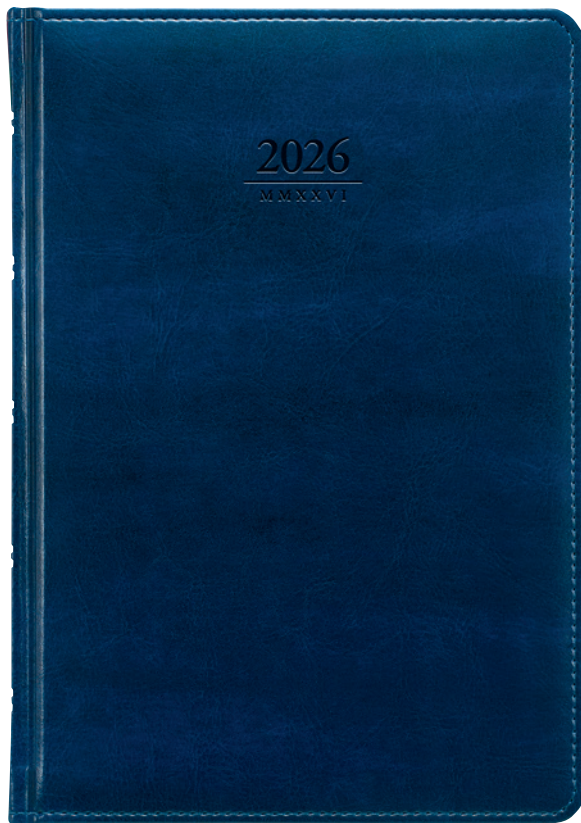

ATLAS

SPEZIFIKATIONEN

- Material des Einbands: glattes Kunstleder
- Leseband
- Verpackung: transparente Folie
- Buchblock Layouts finden Sie auf den Seiten 10-21

OPTIONEN FÜR WERBUNG UND BRANDING

- Blindprägung

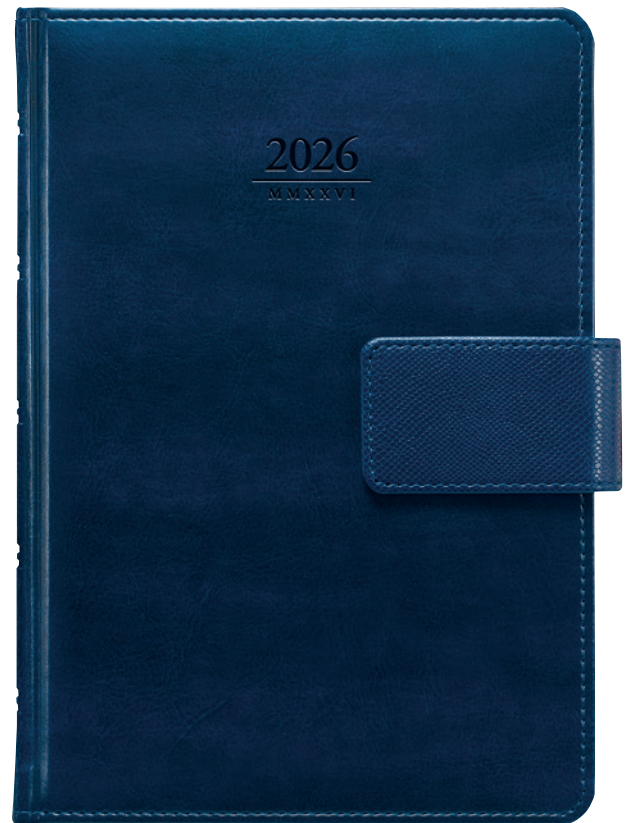

ATLAS MIT VERSCHLUSS

SPEZIFIKATIONEN

- Stift-Schleife in der Verschlussklappe vernäht
- Papiertasche im Inneren
- Leseband
- Material des Einbands: glattes Kunstleder
- Verpackung: Kartonboxen
- Buchblock Layouts finden Sie auf den Seiten 10-21

Verfügbare Farben:



BUCHKALENDER

	A5 Tagesplaner 148 x 210 mm 336 Seiten	A5 Wochenplaner 148 x 210 mm 128 Seiten	A5 Wochenplaner mit Notizblättern 148 x 210 mm 128 Seiten	Taschenkalender 90 x 150 mm 128 Seiten	A5 Wochenplaner Easy Planer 148 x 210 mm 144 Seiten	A5 Monatsplaner Easy Planer 148 x 210 mm 128 Seiten
DE ATLAS	D26-DA5-625	D26-TA5-625	D26-KA5-625	D26-KVT-625	D26-ETA5-625	D26-EMA5-625
INT ATLAS	M26-DA5-925	M26-TA5-925	M26-KA5-925	M26-KVT-925	M26-ETA5-925	M26-EMA5-925
DE ATLAS mit Verschluss	D26-DA5-626	D26-TA5-626	D26-KA5-626	D26-KVT-626	D26-ETA5-626	D26-EMA5-626
INT ATLAS mit Verschluss	M26-DA5-926	M26-TA5-926	M26-KA5-926	M26-KVT-926	M26-ETA5-926	M26-EMA5-926

NOTIZBÜCHER

	A5 148 x 210 mm 128 Seiten/liniert	A5 148 x 210 mm 128 Seiten/kariert	A5 148 x 210 mm 128 Seiten/gepunktet	A5 148 x 210 mm 128 Seiten/blanko	A4 210 x 297 mm 192 Seiten/liniert	A4 210 x 297 mm 192 Seiten/kariert	A4 210 x 297 mm 192 Seiten/gepunktet
ATLAS	N-A5L-025	N-A5C-025	N-A5D-025	x	x	x	x
ATLAS mit Verschluss	x	x	x	x	x	x	x

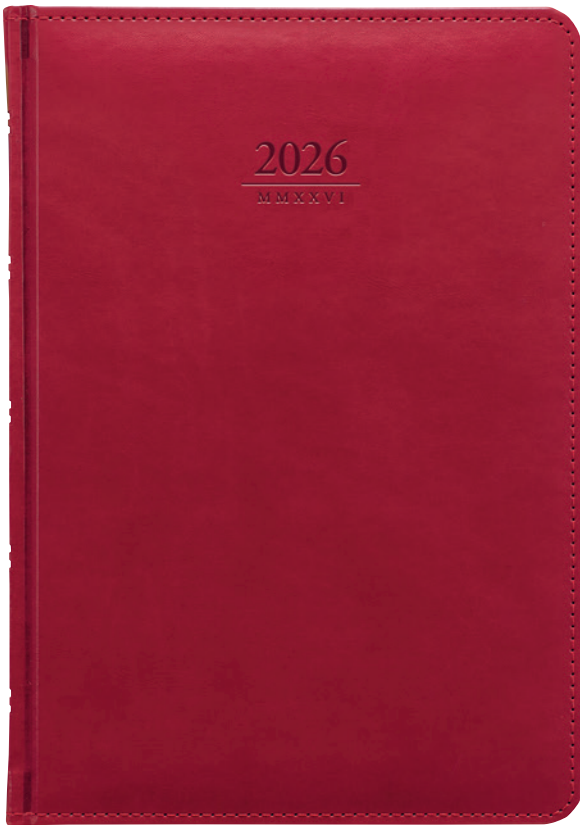

GEMMA



GEMMA MIT VERSCHLUSS

SPEZIFIKATIONEN

- Material des Einbands: glattes Kunstleder
- Leseband
- Verpackung: transparente Folie
- Buchblock Layouts finden Sie auf den Seiten 10-21

OPTIONEN FÜR WERBUNG UND BRANDING

- Blindprägung

Verfügbare Farben:



SPEZIFIKATIONEN

- Stift-Schleife in der Verschlussklappe vernäht
- Papiertasche im Inneren
- Leseband
- Material des Einbands: glattes Kunstleder
- Verpackung: Kartonboxen
- Buchblock Layouts finden Sie auf den Seiten 10-21

BUCHKALENDER

	A5 Tagesplaner 148 x 210 mm 336 Seiten	A5 Wochenplaner 148 x 210 mm 128 Seiten	A5 Wochenplaner mit Notizblättern 148 x 210 mm 128 Seiten	Taschenkalender 90 x 150 mm 128 Seiten	A5 Wochenplaner Easy Planer 148 x 210 mm 144 Seiten	A5 Monatsplaner Easy Planer 148 x 210 mm 128 Seiten
DE GEMMA	D26-DA5-629	D26-TA5-629	D26-KA5-629	D26-KVT-629	D26-ETA5-629	D26-EMA5-629
INT GEMMA	M26-DA5-929	M26-TA5-929	M26-KA5-929	M26-KVT-929	M26-ETA5-929	M26-EMA5-929
DE GEMMA mit Verschluss	D26-DA5-630	D26-TA5-630	D26-KA5-630	D26-KVT-630	D26-ETA5-630	D26-EMA5-630
INT GEMMA mit Verschluss	M26-DA5-930	M26-TA5-930	M26-KA5-930	M26-KVT-930	M26-ETA5-930	M26-EMA5-930

NOTIZBÜCHER

	A5 148 x 210 mm 128 Seiten/liniert	A5 148 x 210 mm 128 Seiten/kariert	A5 148 x 210 mm 128 Seiten/gepunktete	A5 148 x 210 mm 128 Seiten/blanko	A4 210 x 297 mm 192 Seiten/liniert	A4 210 x 297 mm 192 Seiten/kariert	A4 210 x 297 mm 192 Seiten/gepunktete
GEMMA	N-A5L-029	N-A5C-029	N-A5D-029	x	x	x	x
GEMMA mit Verschluss	x	x	x	x	x	x	x

KASTOR

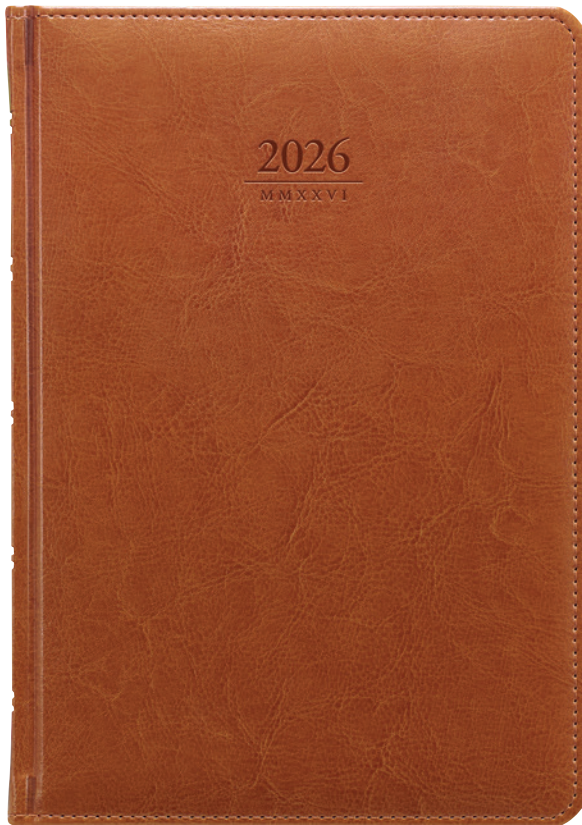

KASTOR

SPEZIFIKATIONEN

- Material des Einbands: glattes Kunstleder
- Leseband
- Verpackung: transparente Folie
- Buchblock Layouts finden Sie auf den Seiten 10-21

OPTIONEN FÜR WERBUNG UND BRANDING

- Blindprägung

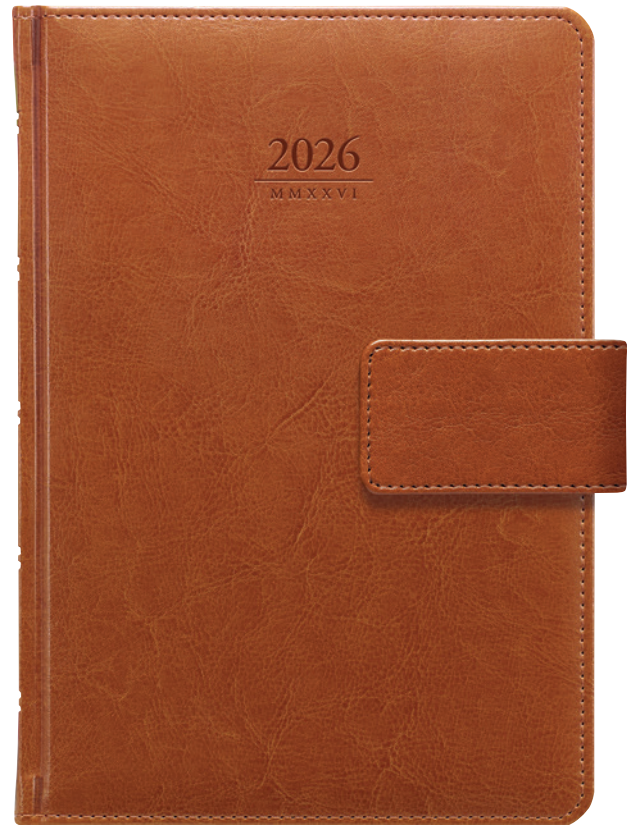

KASTOR MIT VERSCHLUSS

SPEZIFIKATIONEN

- Stift-Schleife in der Verschlussklappe vernäht
- Papiertasche im Inneren
- Leseband
- Material des Einbands: glattes Kunstleder
- Verpackung: Kartonboxen
- Buchblock Layouts finden Sie auf den Seiten 10-21

Verfügbare Farben:



BUCHKALENDER

	A5 Tagesplaner 148 x 210 mm 336 Seiten	A5 Wochenplaner 148 x 210 mm 128 Seiten	A5 Wochenplaner mit Notizblättern 148 x 210 mm 128 Seiten	Taschenkalender 90 x 150 mm 128 Seiten	A5 Wochenplaner Easy Planer 148 x 210 mm 144 Seiten	A5 Monatsplaner Easy Planer 148 x 210 mm 128 Seiten
DE KASTOR	D26-DA5-627	D26-TA5-627	D26-KA5-627	D26-KVT-627	D26-ETA5-627	D26-EMA5-627
INT KASTOR	M26-DA5-927	M26-TA5-927	M26-KA5-927	M26-KVT-927	M26-ETA5-927	M26-EMA5-927
DE KASTOR mit Verschluss	D26-DA5-628	D26-TA5-628	D26-KA5-628	D26-KVT-628	D26-ETA5-628	D26-EMA5-628
INT KASTOR mit Verschluss	M26-DA5-928	M26-TA5-928	M26-KA5-928	M26-KVT-928	M26-ETA5-928	M26-EMA5-928

NOTIZBÜCHER

	A5 148 x 210 mm 128 Seiten/liniert	A5 148 x 210 mm 128 Seiten/kariert	A5 148 x 210 mm 128 Seiten/gepunktet	A5 148 x 210 mm 128 Seiten/blanko	A4 210 x 297 mm 192 Seiten/liniert	A4 210 x 297 mm 192 Seiten/kariert	A4 210 x 297 mm 192 Seiten/gepunktet
KASTOR	N-A5L-027	N-A5C-027	N-A5D-027	x	x	x	x
KASTOR mit Verschluss	x	x	x	x	x	x	x



ZIGGY

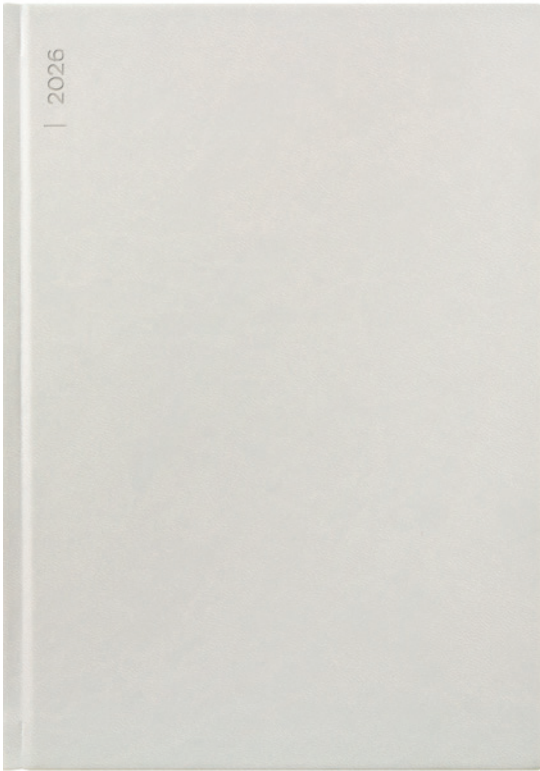

TAGESPLANER

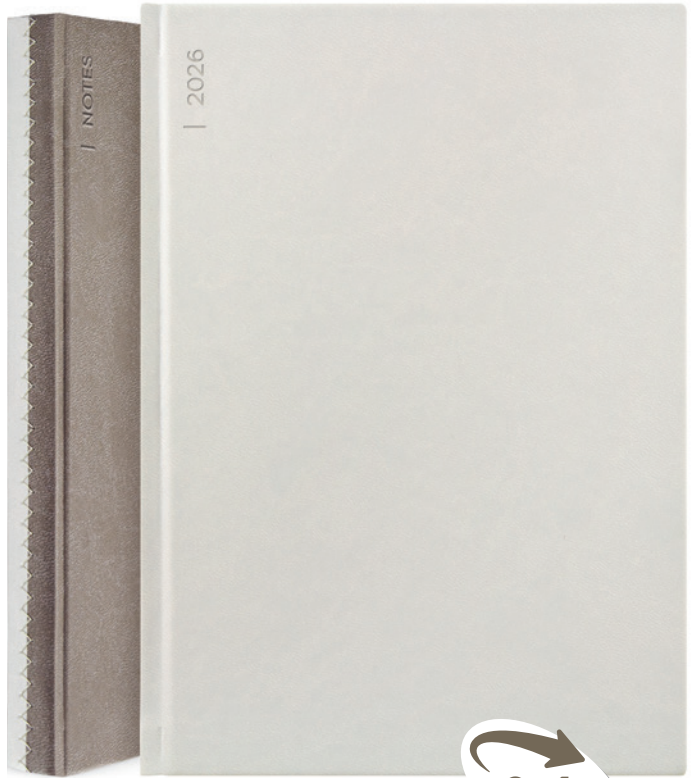

2 in 1



OPTIONEN FÜR WERBUNG UND BRANDING

- Blindprägung oder Metallic-Folienprägung
- Siebdruck
- Digitaldruck
- Lasergravur

SPEZIFIKATIONEN

- Material des Einbands: glattes Kunstleder
- Leseband
- Verpackung: transparente Folie oder Kartonboxen
- Buchblock Layouts finden Sie auf den Seiten 10-21



BUCHKALENDER

		A5 Tagesplaner 148 x 210 mm 336 Seiten	2 in 1 148 x 210 mm 224 Seiten	A5 Wochenplaner mit Notizblättern 148 x 210 mm 128 Seiten	Taschenkalender 90 x 150 mm 128 Seiten
DE	ZIGGY	D26-DA5-689	D26-TPA5-689	x	x
INT	ZIGGY	M26-DA5-989	M26-TPA5-989	x	x



2 in 1: Beidseitige Verwendung des Produkts
Wochenplaner und Notizbuch in einem einzigen Buchblock



TRENDY ROT



PAPIERTASCHE

OPTIONEN FÜR WERBUNG UND BRANDING

- Blindprägung

SPEZIFIKATIONEN

- Gummiband
- Stift-Schlaufe
- Schwarzer Vor- und Nachsatz
- Schwarze Papiertasche im Inneren
- Leseband
- Material des Einbands: Kunstleder mit Struktur
- Verpackung: transparente Folie oder Kartonboxen
- Buchblock Layouts finden Sie auf den Seiten 10-21

Verfügbare Farben:



BUCHKALENDER

	A5 Tagesplaner 148 x 210 mm 336 Seiten	A5 Wochenplaner 148 x 210 mm 128 Seiten	A5 Wochenplaner mit Notizblättern 148 x 210 mm 128 Seiten	Taschenkalender 90 x 150 mm 128 Seiten	A5 Wochenplaner Easy Planer 148 x 210 mm 144 Seiten	A5 Monatsplaner Easy Planer 148 x 210 mm 128 Seiten
DE TRENDY rot	D26-DA5-618	D26-TA5-618	D26-KA5-618	D26-KVT-618	D26-ETA5-618	D26-EMA5-618
INT TRENDY rot	M26-DA5-918	M26-TA5-918	M26-KA5-918	M26-KVT-918	M26-ETA5-918	M26-EMA5-918

NOTIZBÜCHER

	A5 148 x 210 mm 128 Seiten/liniert	A5 148 x 210 mm 128 Seiten/kariert	A5 148 x 210 mm 128 Seiten/gepunktet	A5 148 x 210 mm 128 Seiten/blanko	A4 210 x 297 mm 192 Seiten/liniert	A4 210 x 297 mm 192 Seiten/kariert	A4 210 x 297 mm 192 Seiten/gepunktet
TRENDY rot	N-A5L-018	N-A5C-018	N-A5D-018	x	x	x	x

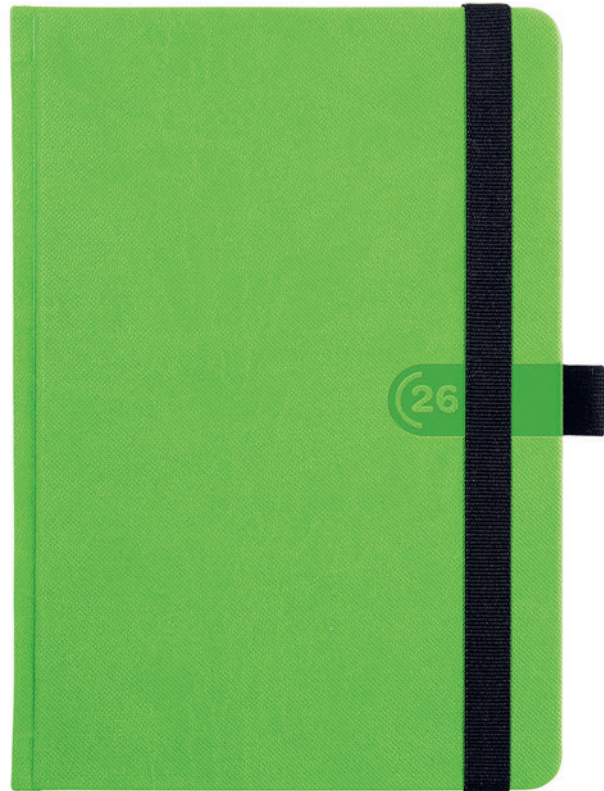

OPTIONEN FÜR WERBUNG UND BRANDING

- Blindprägung

SPEZIFIKATIONEN

- Gummiband
- Stift-Schleufe
- Schwarzer Vor- und Nachsatz
- Schwarze Papiertasche im Inneren
- Leseband
- Material des Einbands: Kunstleder mit Struktur
- Verpackung: transparente Folie oder Kartonboxen
- Buchblock Layouts finden Sie auf den Seiten 10-21

Verfügbare Farben:



BUCHKALENDER

	A5 Tagesplaner 148 x 210 mm 336 Seiten	A5 Wochenplaner 148 x 210 mm 128 Seiten	A5 Wochenplaner mit Notizblättern 148 x 210 mm 128 Seiten	Taschenkalender 90 x 150 mm 128 Seiten	A5 Wochenplaner Easy Planer 148 x 210 mm 144 Seiten	A5 Monatsplaner Easy Planer 148 x 210 mm 128 Seiten
DE TRENDY grün	D26-DA5-617	D26-TA5-617	D26-KA5-617	D26-KVT-617	D26-ETA5-617	D26-EMA5-617
INT TRENDY grün	M26-DA5-917	M26-TA5-917	M26-KA5-917	M26-KVT-917	M26-ETA5-917	M26-EMA5-917

NOTIZBÜCHER

	A5 148 x 210 mm 128 Seiten/liniert	A5 148 x 210 mm 128 Seiten/kariert	A5 148 x 210 mm 128 Seiten/gepunktet	A5 148 x 210 mm 128 Seiten/blanko	A4 210 x 297 mm 192 Seiten/liniert	A4 210 x 297 mm 192 Seiten/kariert	A4 210 x 297 mm 192 Seiten/gepunktet
TRENDY grün	N-A5L-017	N-A5C-017	N-A5D-017	x	x	x	x

TWEED BLAU

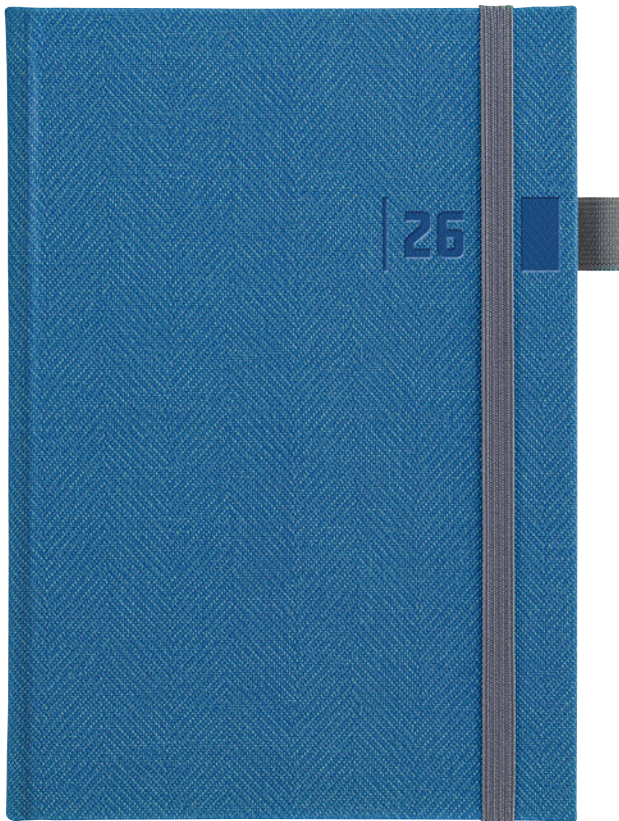

OPTIONEN FÜR WERBUNG UND BRANDING

- Blindprägung

SPEZIFIKATIONEN

- Stift-Schlaufe
- Gummiband
- Leseband
- Material des Einbands: Kunstleder mit Tweed-Muster
- Verpackung: transparente Folie oder Kartonboxen
- Buchblock Layouts finden Sie auf den Seiten 10-21

Verfügbare Farben:



BUCHKALENDER

	A5 Tagesplaner 148 x 210 mm 336 Seiten	A5 Wochenplaner 148 x 210 mm 128 Seiten	A5 Wochenplaner mit Notizblättern 148 x 210 mm 128 Seiten	Taschenkalender 90 x 150 mm 128 Seiten	A5 Wochenplaner Easy Planer 148 x 210 mm 144 Seiten	A5 Monatsplaner Easy Planer 148 x 210 mm 128 Seiten
DE TWEED blau	D26-DA5-660	D26-TA5-660	D26-KA5-660	D26-KVT-660	D26-ETA5-660	D26-EMA5-660
INT TWEED blau	M26-DA5-960	M26-TA5-960	M26-KA5-960	M26-KVT-960	M26-ETA5-960	M26-EMA5-960

NOTIZBÜCHER

	A5 148 x 210 mm 128 Seiten/liniert	A5 148 x 210 mm 128 Seiten/kariert	A5 148 x 210 mm 128 Seiten/gepunktet	A5 148 x 210 mm 128 Seiten/blanko	A4 210 x 297 mm 192 Seiten/liniert	A4 210 x 297 mm 192 Seiten/kariert	A4 210 x 297 mm 192 Seiten/gepunktet
TWEED blau	N-A5L-060	N-A5C-060	N-A5D-060	×	N-A4L-060	N-A4C-060	N-A4D-060

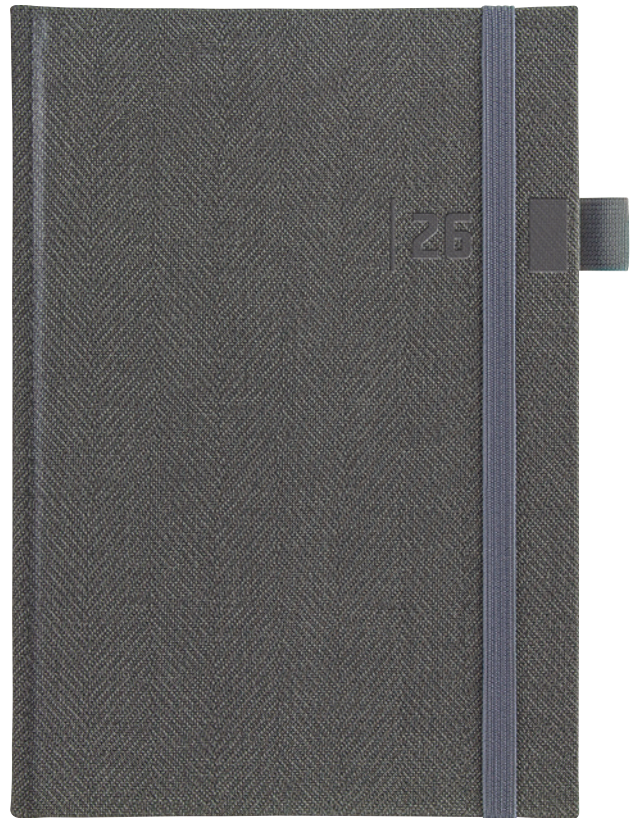

OPTIONEN FÜR WERBUNG UND BRANDING

- Blindprägung

SPEZIFIKATIONEN

- Stift-Schlaufe
- Gummiband
- Leseband
- Material des Einbands: Kunstleder mit Tweed-Muster
- Verpackung: transparente Folie oder Kartonboxen
- Buchblock Layouts finden Sie auf den Seiten 10-21

Verfügbare Farben:



BUCHKALENDER

	A5 Tagesplaner 148 x 210 mm 336 Seiten	A5 Wochenplaner 148 x 210 mm 128 Seiten	A5 Wochenplaner mit Notizblättern 148 x 210 mm 128 Seiten	Taschenkalender 90 x 150 mm 128 Seiten	A5 Wochenplaner Easy Planer 148 x 210 mm 144 Seiten	A5 Monatsplaner Easy Planer 148 x 210 mm 128 Seiten
DE TWEED grau	D26-DA5-662	D26-TA5-662	D26-KA5-662	D26-KVT-662	D26-ETA5-662	D26-EMA5-662
INT TWEED grau	M26-DA5-962	M26-TA5-962	M26-KA5-962	M26-KVT-962	M26-ETA5-962	M26-EMA5-962

NOTIZBÜCHER

	A5 148 x 210 mm 128 Seiten/liniert	A5 148 x 210 mm 128 Seiten/kariert	A5 148 x 210 mm 128 Seiten/gepunktet	A5 148 x 210 mm 128 Seiten/blanko	A4 210 x 297 mm 192 Seiten/liniert	A4 210 x 297 mm 192 Seiten/kariert	A4 210 x 297 mm 192 Seiten/gepunktet
TWEED grau	N-A5L-062	N-A5C-062	N-A5D-062	×	N-A4L-062	N-A4C-062	N-A4D-062

NERO



**Gummiband in Ihrer ausgewählten Farbe
Mindestbestellmenge 100 Stk.**

OPTIONEN FÜR WERBUNG UND BRANDING

- Blindprägung oder Metallic-Folienprägung
- Siebdruck

SPEZIFIKATIONEN

- Material des Einbands: Kunstleder mit der Lederstruktur
- Gummiband
- Leseband
- Verpackung: transparente Folie oder Kartonboxen
- Buchblock Layouts finden Sie auf den Seiten 10-21



BUCHKALENDER

	A5 Tagesplaner 148 x 210 mm 336 Seiten	A5 Wochenplaner 148 x 210 mm 128 Seiten	A5 Wochenplaner mit Notizblättern 148 x 210 mm 128 Seiten	Taschenkalender 90 x 150 mm 128 Seiten	A5 Wochenplaner Easy Planer 148 x 210 mm 144 Seiten	A5 Monatsplaner Easy Planer 148 x 210 mm 128 Seiten
DE NERO	D26-DA5-605	D26-TA5-605	D26-KA5-605	×	D26-ETA5-605	D26-EMA5-605
INT NERO	M26-DA5-905	M26-TA5-905	M26-KA5-905	×	M26-ETA5-905	M26-EMA5-905

NOTIZBÜCHER

	A5 148 x 210 mm 128 Seiten/liniert	A5 148 x 210 mm 128 Seiten/kariert	A5 148 x 210 mm 128 Seiten/gepunktet	A5 148 x 210 mm 128 Seiten/blanko	A4 210 x 297 mm 192 Seiten/liniert	A4 210 x 297 mm 192 Seiten/kariert	A4 210 x 297 mm 192 Seiten/gepunktet
NERO	N-A5L-005	N-A5C-005	N-A5D-005	×	×	×	×



FARBAUSWAHL DES GUMMIBANDS

BLAU	1029
TÜRKIS	1048
GRÜN	1022
GELB	1051
ORANGE	1005
ROT	1008
ROSA	1055
VIOLETT	1033
GRAU	1016
SCHWARZ	1040



NODY



OPTIONEN FÜR WERBUNG UND BRANDING

- Blindprägung
- Siebdruck
- Digitaldruck

Große Farbauswahl für die Stift-Schlaufen
Mindestabnahmemenge: 100 Stück

SPEZIFIKATIONEN

- Material des Einbands: glattes Kunstleder
- Leseband
- Stift-Schlaufe - Stift nicht inkludiert
- Buchblock Layouts finden Sie auf den Seiten 10-21

Verfügbare Farben:



BUCHKALENDER

	A5 Tagesplaner 148 x 210 mm 336 Seiten	A5 Wochenplaner 148 x 210 mm 128 Seiten	A5 Wochenplaner mit Notizblättern 148 x 210 mm 128 Seiten	Taschenkalender 90 x 150 mm 128 Seiten	A5 Wochenplaner Easy Planer 148 x 210 mm 144 Seiten	A5 Monatsplaner Easy Planer 148 x 210 mm 128 Seiten
DE NODY	D26-DA5-658	D26-TA5-658	D26-KA5-658	D26-KVT-658	D26-ETA5-658	D26-EMA5-658
INT NODY	M26-DA5-958	M26-TA5-958	M26-KA5-958	M26-KVT-958	M26-ETA5-958	M26-EMA5-958

NOTIZBÜCHER

	A5 148 x 210 mm 128 Seiten/liniert	A5 148 x 210 mm 128 Seiten/kariert	A5 148 x 210 mm 128 Seiten/gepunktet	A5 148 x 210 mm 128 Seiten/blanko	A4 210 x 297 mm 192 Seiten/liniert	A4 210 x 297 mm 192 Seiten/kariert	A4 210 x 297 mm 192 Seiten/gepunktet
NODY	N-A5L-058	N-A5C-058	N-A5D-058	x	x	x	x



VIVA ROT

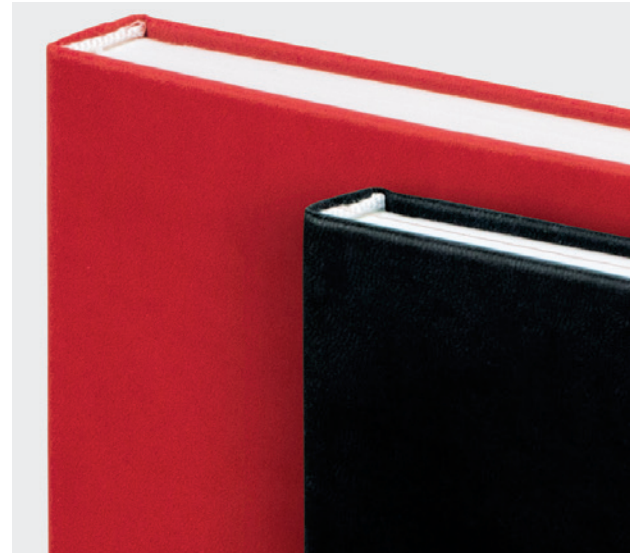

OPTIONEN FÜR WERBUNG UND BRANDING

- Blindprägung oder Metallic-Folienprägung
- Siebdruck
- Digitaldruck
- Lasergravur

SPEZIFIKATIONEN

- Material des Einbands: glattes Kunstleder
- Leseband
- Verpackung: transparente Folie oder Kartonboxen
- Buchblock Layouts finden Sie auf den Seiten 10-21

Verfügbare Farben:



BUCHKALENDER

	A5 Tagesplaner 148 x 210 mm 336 Seiten	A5 Wochenplaner 148 x 210 mm 128 Seiten	A5 Wochenplaner mit Notizblättern 148 x 210 mm 128 Seiten	Taschenkalender 90 x 150 mm 128 Seiten	A5 Wochenplaner Easy Planer 148 x 210 mm 144 Seiten	A5 Monatsplaner Easy Planer 148 x 210 mm 128 Seiten
DE VIVA rot	D26-DA5-638	D26-TA5-638	D26-KA5-638	D26-KVT-638	D26-ETA5-638	D26-EMA5-638
INT VIVA rot	M26-DA5-938	M26-TA5-938	M26-KA5-938	M26-KVT-938	M26-ETA5-938	M26-EMA5-938

NOTIZBÜCHER

	A5 148 x 210 mm 128 Seiten/liniert	A5 148 x 210 mm 128 Seiten/kariert	A5 148 x 210 mm 128 Seiten/gepunktet	A5 148 x 210 mm 128 Seiten/blanko	A4 210 x 297 mm 192 Seiten/liniert	A4 210 x 297 mm 192 Seiten/kariert	A4 210 x 297 mm 192 Seiten/gepunktet
VIVA rot	N-A5L-038	N-A5C-038	N-A5D-038	×	N-A4L-038	N-A4C-038	N-A4D-038

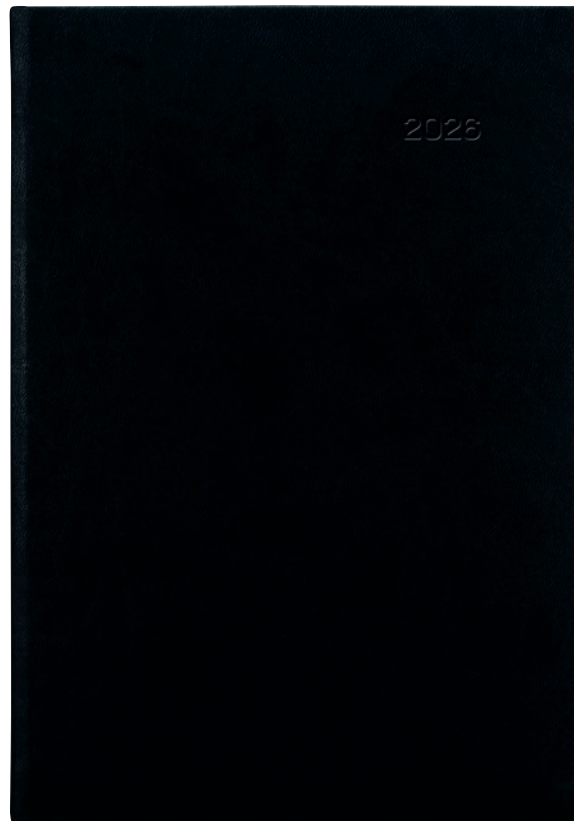

OPTIONEN FÜR WERBUNG UND BRANDING

- Blindprägung oder Metallic-Folienprägung
- Siebdruck
- Digitaldruck
- Lasergravur

SPEZIFIKATIONEN

- Material des Einbands: glattes Kunstleder
- Leseband
- Verpackung: transparente Folie oder Kartonboxen
- Buchblock Layouts finden Sie auf den Seiten 10-21

Verfügbare Farben:



BUCHKALENDER

	A5 Tagesplaner 148 x 210 mm 336 Seiten	A5 Wochenplaner 148 x 210 mm 128 Seiten	A5 Wochenplaner mit Notizblättern 148 x 210 mm 128 Seiten	Taschenkalender 90 x 150 mm 128 Seiten	A5 Wochenplaner Easy Planer 148 x 210 mm 144 Seiten	A5 Monatsplaner Easy Planer 148 x 210 mm 128 Seiten
DE VIVA schwarz	D26-DA5-641	D26-TA5-641	D26-KA5-641	D26-KVT-641	D26-ETA5-641	D26-EMA5-641
INT VIVA schwarz	M26-DA5-941	M26-TA5-941	M26-KA5-941	M26-KVT-941	M26-ETA5-941	M26-EMA5-941

NOTIZBÜCHER

	A5 148 x 210 mm 128 Seiten/liniert	A5 148 x 210 mm 128 Seiten/kariert	A5 148 x 210 mm 128 Seiten/gepunktet	A5 148 x 210 mm 128 Seiten/blanko	A4 210 x 297 mm 192 Seiten/liniert	A4 210 x 297 mm 192 Seiten/kariert	A4 210 x 297 mm 192 Seiten/gepunktet
VIVA schwarz	N-A5L-041	N-A5C-041	N-A5D-041	x	N-A4L-041	N-A4C-041	N-A4D-041

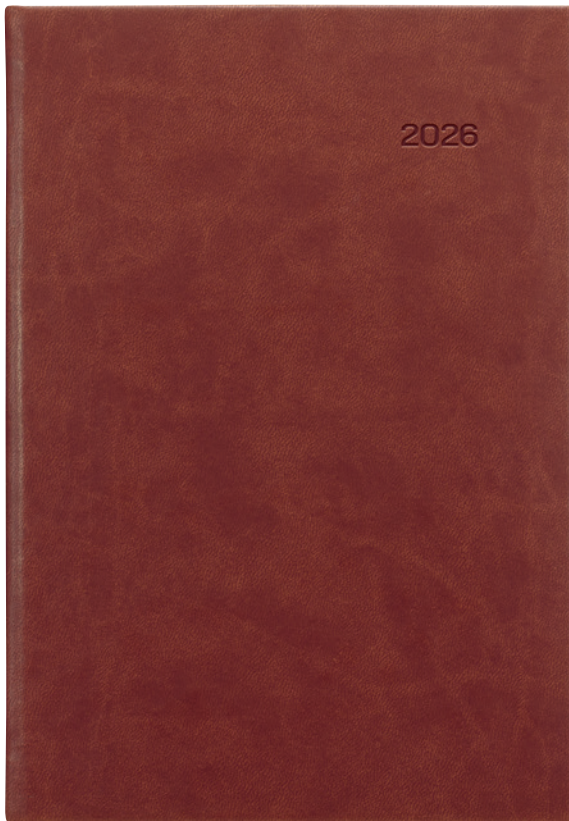

OPTIONEN FÜR WERBUNG UND BRANDING

- Blindprägung oder Metallic-Folienprägung
- Siebdruck
- Digitaldruck
- Lasergravur

SPEZIFIKATIONEN

- Material des Einbands: glattes Kunstleder
- Leseband
- Verpackung: transparente Folie oder Kartonboxen
- Buchblock Layouts finden Sie auf den Seiten 10-21

Verfügbare Farben:



BUCHKALENDER

	A5 Tagesplaner 148 x 210 mm 336 Seiten	A5 Wochenplaner 148 x 210 mm 128 Seiten	A5 Wochenplaner mit Notizblättern 148 x 210 mm 128 Seiten	Taschenkalender 90 x 150 mm 128 Seiten	A5 Wochenplaner Easy Planer 148 x 210 mm 144 Seiten	A5 Monatsplaner Easy Planer 148 x 210 mm 128 Seiten
DE VIVA braun	D26-DA5-640	D26-TA5-640	D26-KA5-640	D26-KVT-640	D26-ETA5-640	D26-EMA5-640
INT VIVA braun	M26-DA5-940	M26-TA5-940	M26-KA5-940	M26-KVT-940	M26-ETA5-940	M26-EMA5-940

NOTIZBÜCHER

	A5 148 x 210 mm 128 Seiten/liniert	A5 148 x 210 mm 128 Seiten/kariert	A5 148 x 210 mm 128 Seiten/gepunktet	A5 148 x 210 mm 128 Seiten/blanko	A4 210 x 297 mm 192 Seiten/liniert	A4 210 x 297 mm 192 Seiten/kariert	A4 210 x 297 mm 192 Seiten/gepunktet
VIVA braun	N-A5L-040	N-A5C-040	N-A5D-040	×	N-A4L-040	N-A4C-040	N-A4D-040

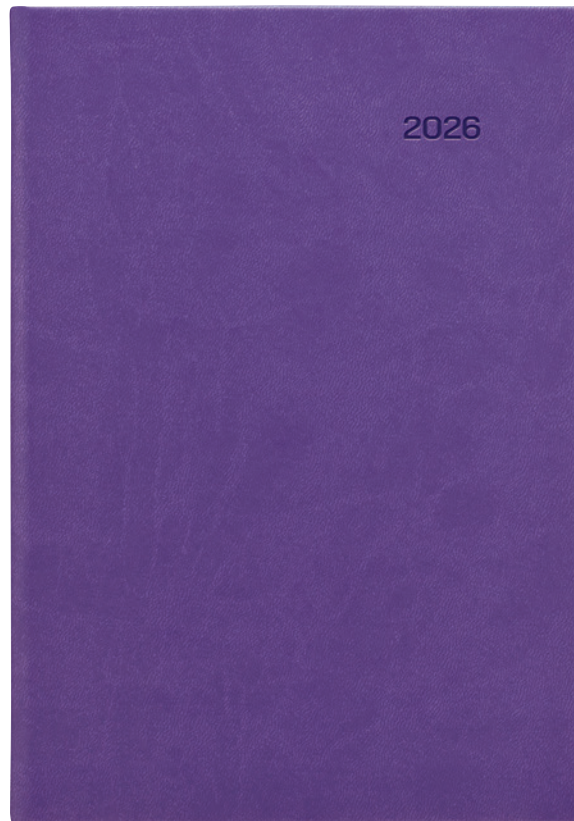

OPTIONEN FÜR WERBUNG UND BRANDING

- Blindprägung oder Metallic-Folienprägung
- Siebdruck
- Digitaldruck
- Lasergravur

SPEZIFIKATIONEN

- Material des Einbands: glattes Kunstleder
- Leseband
- Verpackung: transparente Folie oder Kartonboxen
- Buchblock Layouts finden Sie auf den Seiten 10-21

Verfügbare Farben:



BUCHKALENDER

	A5 Tagesplaner 148 x 210 mm 336 Seiten	A5 Wochenplaner 148 x 210 mm 128 Seiten	A5 Wochenplaner mit Notizblättern 148 x 210 mm 128 Seiten	Taschenkalender 90 x 150 mm 128 Seiten	A5 Wochenplaner Easy Planer 148 x 210 mm 144 Seiten	A5 Monatsplaner Easy Planer 148 x 210 mm 128 Seiten
DE VIVA violett	D26-DA5-647	D26-TA5-647	D26-KA5-647	D26-KVT-647	D26-ETA5-647	D26-EMA5-647
INT VIVA violett	M26-DA5-947	M26-TA5-947	M26-KA5-947	M26-KVT-947	M26-ETA5-947	M26-EMA5-947

NOTIZBÜCHER

	A5 148 x 210 mm 128 Seiten/liniert	A5 148 x 210 mm 128 Seiten/kariert	A5 148 x 210 mm 128 Seiten/gepunktet	A5 148 x 210 mm 128 Seiten/blanko	A4 210 x 297 mm 192 Seiten/liniert	A4 210 x 297 mm 192 Seiten/kariert	A4 210 x 297 mm 192 Seiten/gepunktet
VIVA violett	N-A5L-047	N-A5C-047	N-A5D-047	x	N-A4L-047	N-A4C-047	N-A4D-047

VIVA ORANGE



OPTIONEN FÜR WERBUNG UND BRANDING

- Blindprägung oder Metallic-Folienprägung
- Siebdruck
- Digitaldruck

SPEZIFIKATIONEN

- Material des Einbands: glattes Kunstleder
- Leseband
- Verpackung: transparente Folie oder Kartonboxen
- Buchblock Layouts finden Sie auf den Seiten 10-21

Verfügbare Farben:



BUCHKALENDER

	A5 Tagesplaner 148 x 210 mm 336 Seiten	A5 Wochenplaner 148 x 210 mm 128 Seiten	A5 Wochenplaner mit Notizblättern 148 x 210 mm 128 Seiten	Taschenkalender 90 x 150 mm 128 Seiten	A5 Wochenplaner Easy Planer 148 x 210 mm 144 Seiten	A5 Monatsplaner Easy Planer 148 x 210 mm 128 Seiten
DE VIVA orange	D26-DA5-644	D26-TA5-644	D26-KA5-644	D26-KVT-644	D26-ETA5-644	D26-EMA5-644
INT VIVA orange	M26-DA5-944	M26-TA5-944	M26-KA5-944	M26-KVT-944	M26-ETA5-944	M26-EMA5-944

NOTIZBÜCHER

	A5 148 x 210 mm 128 Seiten/liniert	A5 148 x 210 mm 128 Seiten/kariert	A5 148 x 210 mm 128 Seiten/gepunktet	A5 148 x 210 mm 128 Seiten/blanko	A4 210 x 297 mm 192 Seiten/liniert	A4 210 x 297 mm 192 Seiten/kariert	A4 210 x 297 mm 192 Seiten/gepunktet
VIVA orange	N-A5L-044	N-A5C-044	N-A5D-044	×	N-A4L-044	N-A4C-044	N-A4D-044

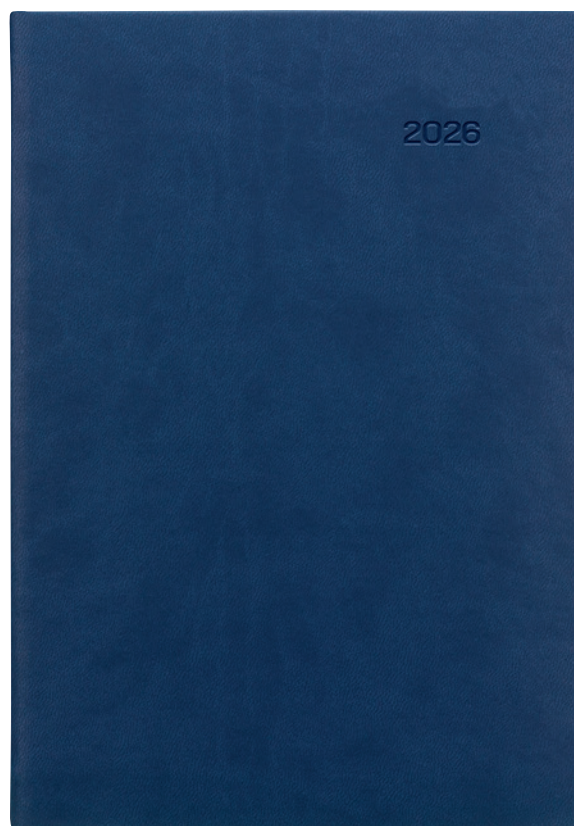

OPTIONEN FÜR WERBUNG UND BRANDING

- Blindprägung oder Metallic-Folienprägung
- Siebdruck
- Digitaldruck
- Lasergravur

SPEZIFIKATIONEN

- Material des Einbands: glattes Kunstleder
- Leseband
- Verpackung: transparente Folie oder Kartonboxen
- Buchblock Layouts finden Sie auf den Seiten 10-21

Verfügbare Farben:



BUCHKALENDER

	A5 Tagesplaner 148 x 210 mm 336 Seiten	A5 Wochenplaner 148 x 210 mm 128 Seiten	A5 Wochenplaner mit Notizblättern 148 x 210 mm 128 Seiten	Taschenkalender 90 x 150 mm 128 Seiten	A5 Wochenplaner Easy Planer 148 x 210 mm 144 Seiten	A5 Monatsplaner Easy Planer 148 x 210 mm 128 Seiten
DE VIVA blau	D26-DA5-639	D26-TA5-639	D26-KA5-639	D26-KVT-639	D26-ETA5-639	D26-EMA5-639
INT VIVA blau	M26-DA5-939	M26-TA5-939	M26-KA5-939	M26-KVT-939	M26-ETA5-939	M26-EMA5-939

NOTIZBÜCHER

	A5 148 x 210 mm 128 Seiten/liniert	A5 148 x 210 mm 128 Seiten/kariert	A5 148 x 210 mm 128 Seiten/gepunktet	A5 148 x 210 mm 128 Seiten/blanko	A4 210 x 297 mm 192 Seiten/liniert	A4 210 x 297 mm 192 Seiten/kariert	A4 210 x 297 mm 192 Seiten/gepunktet
VIVA blau	N-A5L-039	N-A5C-039	N-A5D-039	x	N-A4L-039	N-A4C-039	N-A4D-039

VIVA TÜRKIS

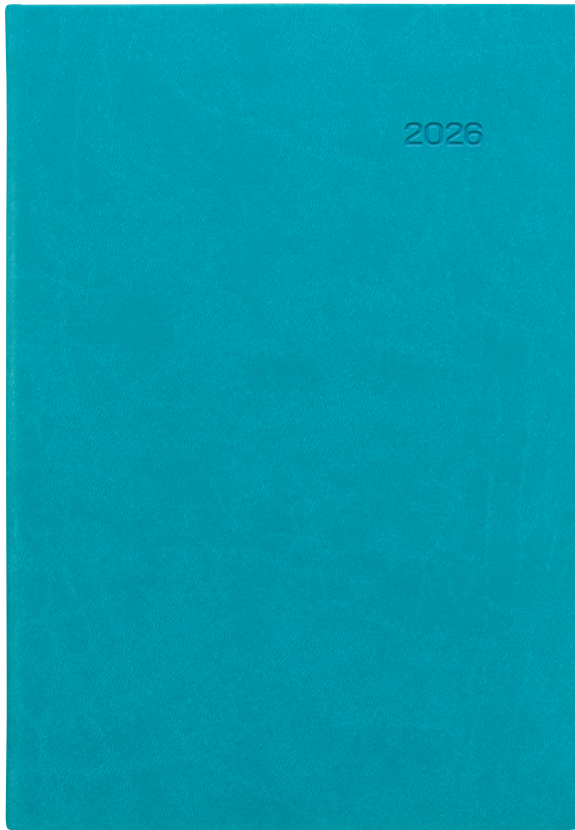

OPTIONEN FÜR WERBUNG UND BRANDING

- Blindprägung oder Metallic-Folienprägung
- Siebdruck
- Digitaldruck
- Lasergravur

SPEZIFIKATIONEN

- Material des Einbands: glattes Kunstleder
- Leseband
- Verpackung: transparente Folie oder Kartonboxen
- Buchblock Layouts finden Sie auf den Seiten 10-21

Verfügbare Farben:



BUCHKALENDER

	A5 Tagesplaner 148 x 210 mm 336 Seiten	A5 Wochenplaner 148 x 210 mm 128 Seiten	A5 Wochenplaner mit Notizblättern 148 x 210 mm 128 Seiten	Taschenkalender 90 x 150 mm 128 Seiten	A5 Wochenplaner Easy Planer 148 x 210 mm 144 Seiten	A5 Monatsplaner Easy Planer 148 x 210 mm 128 Seiten
DE VIVA türkis	D26-DA5-642	D26-TA5-642	D26-KA5-642	D26-KVT-642	D26-ETA5-642	D26-EMA5-642
INT VIVA türkis	M26-DA5-942	M26-TA5-942	M26-KA5-942	M26-KVT-942	M26-ETA5-942	M26-EMA5-942

NOTIZBÜCHER

	A5 148 x 210 mm 128 Seiten/liniert	A5 148 x 210 mm 128 Seiten/kariert	A5 148 x 210 mm 128 Seiten/gepunktet	A5 148 x 210 mm 128 Seiten/blanko	A4 210 x 297 mm 192 Seiten/liniert	A4 210 x 297 mm 192 Seiten/kariert	A4 210 x 297 mm 192 Seiten/gepunktet
VIVA türkis	N-A5L-042	N-A5C-042	N-A5D-042	×	N-A4L-042	N-A4C-042	N-A4D-042

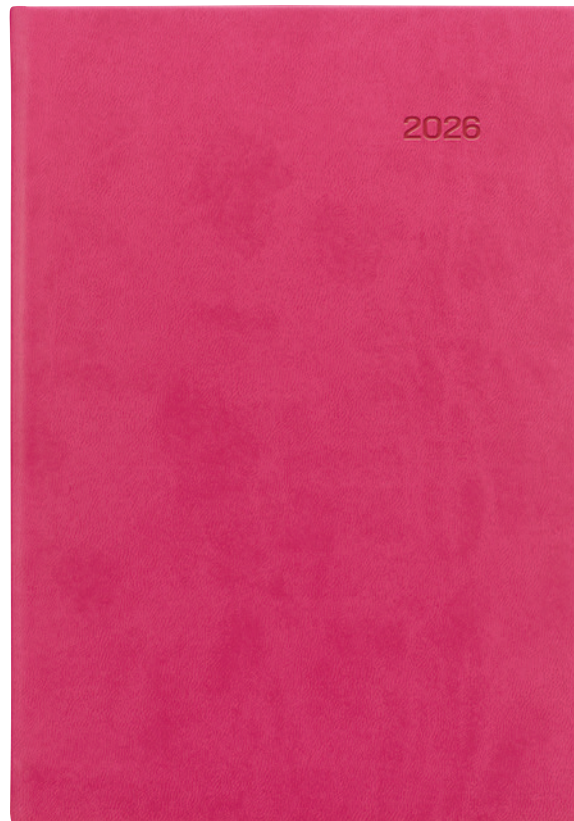

OPTIONEN FÜR WERBUNG UND BRANDING

- Blindprägung oder Metallic-Folienprägung
- Siebdruck
- Digitaldruck
- Lasergravur

SPEZIFIKATIONEN

- Material des Einbands: glattes Kunstleder
- Leseband
- Verpackung: transparente Folie oder Kartonboxen
- Buchblock Layouts finden Sie auf den Seiten 10-21

Verfügbare Farben:



BUCHKALENDER

	A5 Tagesplaner 148 x 210 mm 336 Seiten	A5 Wochenplaner 148 x 210 mm 128 Seiten	A5 Wochenplaner mit Notizblättern 148 x 210 mm 128 Seiten	Taschenkalender 90 x 150 mm 128 Seiten	A5 Wochenplaner Easy Planer 148 x 210 mm 144 Seiten	A5 Monatsplaner Easy Planer 148 x 210 mm 128 Seiten
DE VIVA rosa	D26-DA5-643	D26-TA5-643	D26-KA5-643	D26-KVT-643	D26-ETA5-643	D26-EMA5-643
INT VIVA rosa	M26-DA5-943	M26-TA5-943	M26-KA5-943	M26-KVT-943	M26-ETA5-943	M26-EMA5-943

NOTIZBÜCHER

	A5 148 x 210 mm 128 Seiten/liniert	A5 148 x 210 mm 128 Seiten/kariert	A5 148 x 210 mm 128 Seiten/gepunktete	A5 148 x 210 mm 128 Seiten/blanko	A4 210 x 297 mm 192 Seiten/liniert	A4 210 x 297 mm 192 Seiten/kariert	A4 210 x 297 mm 192 Seiten/gepunktete
VIVA rosa	N-A5L-043	N-A5C-043	N-A5D-043	x	N-A4L-043	N-A4C-043	N-A4D-043

VIVA GELB



OPTIONEN FÜR WERBUNG UND BRANDING

- Blindprägung oder Metallic-Folienprägung
- Siebdruck
- Digitaldruck

SPEZIFIKATIONEN

- Material des Einbands: glattes Kunstleder
- Leseband
- Verpackung: transparente Folie oder Kartonboxen
- Buchblock Layouts finden Sie auf den Seiten 10-21

Verfügbare Farben:



BUCHKALENDER

	A5 Tagesplaner 148 x 210 mm 336 Seiten	A5 Wochenplaner 148 x 210 mm 128 Seiten	A5 Wochenplaner mit Notizblättern 148 x 210 mm 128 Seiten	Taschenkalender 90 x 150 mm 128 Seiten	A5 Wochenplaner Easy Planer 148 x 210 mm 144 Seiten	A5 Monatsplaner Easy Planer 148 x 210 mm 128 Seiten
DE VIVA gelb	D26-DA5-645	D26-TA5-645	D26-KA5-645	D26-KVT-645	D26-ETA5-645	D26-EMA5-645
INT VIVA gelb	M26-DA5-945	M26-TA5-945	M26-KA5-945	M26-KVT-945	M26-ETA5-945	M26-EMA5-945

NOTIZBÜCHER

	A5 148 x 210 mm 128 Seiten/liniert	A5 148 x 210 mm 128 Seiten/kariert	A5 148 x 210 mm 128 Seiten/gepunktet	A5 148 x 210 mm 128 Seiten/blanko	A4 210 x 297 mm 192 Seiten/liniert	A4 210 x 297 mm 192 Seiten/kariert	A4 210 x 297 mm 192 Seiten/gepunktet
VIVA gelb	N-A5L-045	N-A5C-045	N-A5D-045	×	N-A4L-045	N-A4C-045	N-A4D-045



OPTIONEN FÜR WERBUNG UND BRANDING

- Blindprägung oder Metallic-Folienprägung
- Siebdruck
- Digitaldruck
- Lasergravur

SPEZIFIKATIONEN

- Material des Einbands: glattes Kunstleder
- Leseband
- Verpackung: transparente Folie oder Kartonboxen
- Buchblock Layouts finden Sie auf den Seiten 10-21

Verfügbare Farben:



BUCHKALENDER

	A5 Tagesplaner 148 x 210 mm 336 Seiten	A5 Wochenplaner 148 x 210 mm 128 Seiten	A5 Wochenplaner mit Notizblättern 148 x 210 mm 128 Seiten	Taschenkalender 90 x 150 mm 128 Seiten	A5 Wochenplaner Easy Planer 148 x 210 mm 144 Seiten	A5 Monatsplaner Easy Planer 148 x 210 mm 128 Seiten
DE VIVA grün	D26-DA5-646	D26-TA5-646	D26-KA5-646	D26-KVT-646	D26-ETA5-646	D26-EMA5-646
INT VIVA grün	M26-DA5-946	M26-TA5-946	M26-KA5-946	M26-KVT-946	M26-ETA5-946	M26-EMA5-946

NOTIZBÜCHER

	A5 148 x 210 mm 128 Seiten/liniert	A5 148 x 210 mm 128 Seiten/kariert	A5 148 x 210 mm 128 Seiten/gepunktet	A5 148 x 210 mm 128 Seiten/blanko	A4 210 x 297 mm 192 Seiten/liniert	A4 210 x 297 mm 192 Seiten/kariert	A4 210 x 297 mm 192 Seiten/gepunktet
VIVA grün	N-A5L-046	N-A5C-046	N-A5D-046	x	N-A4L-046	N-A4C-046	N-A4D-046

KRONOS ROT

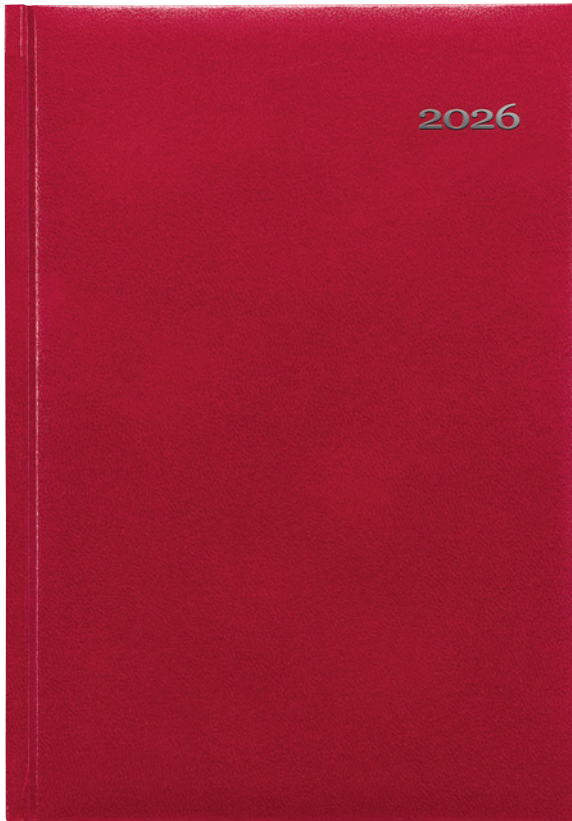

OPTIONEN FÜR WERBUNG UND BRANDING

- Folienprägung

SPEZIFIKATIONEN

- A5 Formate mit wattierter Buchdecke
- Leseband
- Material des Einbands: Vinylbeschichtetes Papier mit feiner Lederstruktur
- Verpackung: transparente Folie oder Kartonboxen
- Buchblock Layouts finden Sie auf den Seiten 10-21

Verfügbare Farben:



BUCHKALENDER

	A5 Tagesplaner 148 x 210 mm 336 Seiten	A5 Wochenplaner 148 x 210 mm 128 Seiten	A5 Wochenplaner mit Notizblättern 148 x 210 mm 128 Seiten	Taschenkalender 90 x 150 mm 128 Seiten	A5 Wochenplaner Easy Planer 148 x 210 mm 144 Seiten	A5 Monatsplaner Easy Planer 148 x 210 mm 128 Seiten
DE KRONOS rot	D26-DA5-648	D26-TA5-648	D26-KA5-648	D26-KVT-648	D26-ETA5-648	D26-EMA5-648
INT KRONOS rot	M26-DA5-948	M26-TA5-948	M26-KA5-948	M26-KVT-948	M26-ETA5-948	M26-EMA5-948

NOTIZBÜCHER

	A5 148 x 210 mm 128 Seiten/liniert	A5 148 x 210 mm 128 Seiten/kariert	A5 148 x 210 mm 128 Seiten/gepunktet	A5 148 x 210 mm 128 Seiten/blanko	A4 210 x 297 mm 192 Seiten/liniert	A4 210 x 297 mm 192 Seiten/kariert	A4 210 x 297 mm 192 Seiten/gepunktet
KRONOS rot	N-A5L-048	N-A5C-048	N-A5D-048	×	N-A4L-048	N-A4C-048	N-A4D-048

KRONOS SCHWARZ



OPTIONEN FÜR WERBUNG UND BRANDING

- Folienprägung

SPEZIFIKATIONEN

- A5 Formate mit wattierter Buchdecke
- Leseband
- Material des Einbands: Vinylbeschichtetes Papier mit feiner Lederstruktur
- Verpackung: transparente Folie oder Kartonboxen
- Buchblock Layouts finden Sie auf den Seiten 10-21

Verfügbare Farben:



BUCHKALENDER

	A5 Tagesplaner 148 x 210 mm 336 Seiten	A5 Wochenplaner 148 x 210 mm 128 Seiten	A5 Wochenplaner mit Notizblättern 148 x 210 mm 128 Seiten	Taschenkalender 90 x 150 mm 128 Seiten	A5 Wochenplaner Easy Planer 148 x 210 mm 144 Seiten	A5 Monatsplaner Easy Planer 148 x 210 mm 128 Seiten
DE KRONOS schwarz	D26-DA5-650	D26-TA5-650	D26-KA5-650	D26-KVT-650	D26-ETA5-650	D26-EMA5-650
INT KRONOS schwarz	M26-DA5-950	M26-TA5-950	M26-KA5-950	M26-KVT-950	M26-ETA5-950	M26-EMA5-950

NOTIZBÜCHER

	A5 148 x 210 mm 128 Seiten/liniert	A5 148 x 210 mm 128 Seiten/kariert	A5 148 x 210 mm 128 Seiten/gepunktet	A5 148 x 210 mm 128 Seiten/blanko	A4 210 x 297 mm 192 Seiten/liniert	A4 210 x 297 mm 192 Seiten/kariert	A4 210 x 297 mm 192 Seiten/gepunktet
KRONOS schwarz	N-A5L-050	N-A5C-050	N-A5D-050	x	N-A4L-050	N-A4C-050	N-A4D-050

KRONOS GRÜN

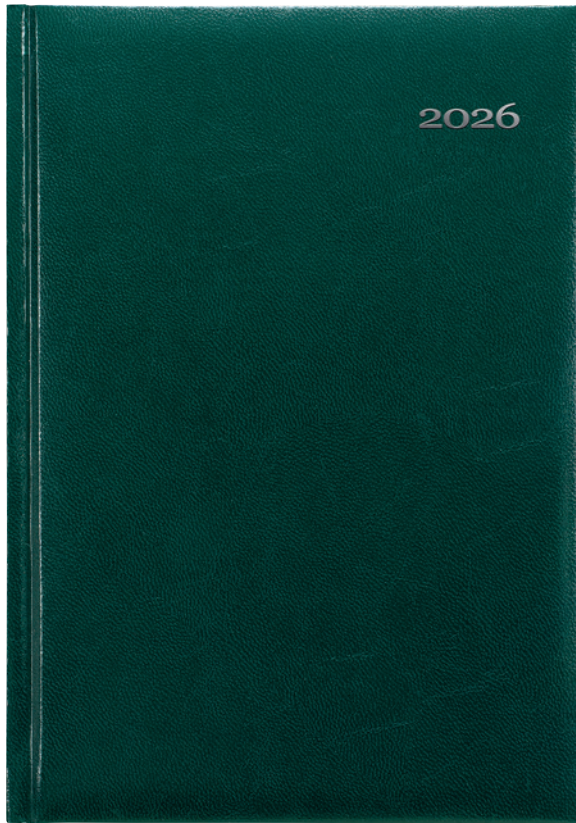

OPTIONEN FÜR WERBUNG UND BRANDING

- Folienprägung

SPEZIFIKATIONEN

- A5 Formate mit wattierter Buchdecke
- Leseband
- Material des Einbands: Vinylbeschichtetes Papier mit feiner Lederstruktur
- Verpackung: transparente Folie oder Kartonboxen
- Buchblock Layouts finden Sie auf den Seiten 10-21

Verfügbare Farben:



BUCHKALENDER

	A5 Tagesplaner 148 x 210 mm 336 Seiten	A5 Wochenplaner 148 x 210 mm 128 Seiten	A5 Wochenplaner mit Notizblättern 148 x 210 mm 128 Seiten	Taschenkalender 90 x 150 mm 128 Seiten	A5 Wochenplaner Easy Planer 148 x 210 mm 144 Seiten	A5 Monatsplaner Easy Planer 148 x 210 mm 128 Seiten
DE KRONOS grün	D26-DA5-649	D26-TA5-649	D26-KA5-649	D26-KVT-649	D26-ETA5-649	D26-EMA5-649
INT KRONOS grün	M26-DA5-949	M26-TA5-949	M26-KA5-949	M26-KVT-949	M26-ETA5-949	M26-EMA5-949

NOTIZBÜCHER

	A5 148 x 210 mm 128 Seiten/liniert	A5 148 x 210 mm 128 Seiten/kariert	A5 148 x 210 mm 128 Seiten/gepunktet	A5 148 x 210 mm 128 Seiten/blanko	A4 210 x 297 mm 192 Seiten/liniert	A4 210 x 297 mm 192 Seiten/kariert	A4 210 x 297 mm 192 Seiten/gepunktet
KRONOS grün	N-A5L-049	N-A5C-049	N-A5D-049	×	N-A4L-049	N-A4C-049	N-A4D-049

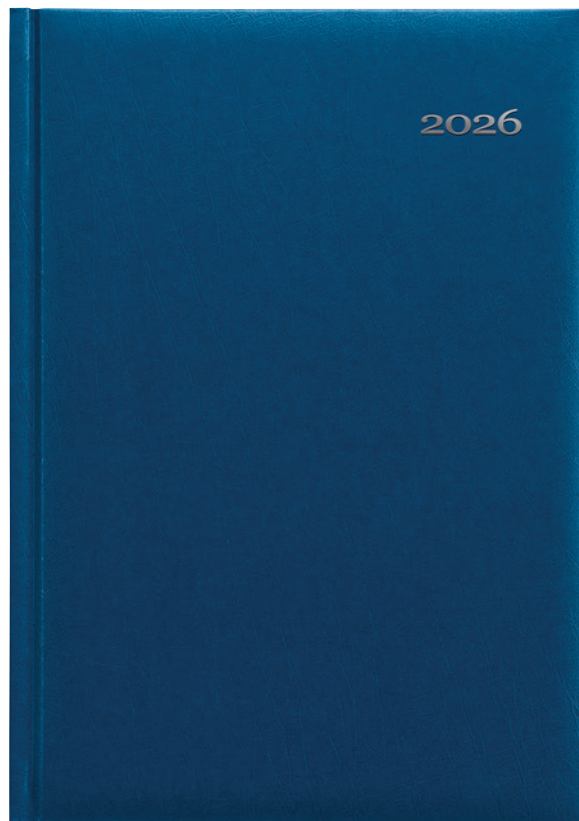

OPTIONEN FÜR WERBUNG UND BRANDING

- Folienprägung

SPEZIFIKATIONEN

- A5 Formate mit wattierter Buchdecke
- Leseband
- Material des Einbands: Vinylbeschichtetes Papier mit feiner Lederstruktur
- Verpackung: transparente Folie oder Kartonboxen
- Buchblock Layouts finden Sie auf den Seiten 10-21

Verfügbare Farben:



BUCHKALENDER

	A5 Tagesplaner 148 x 210 mm 336 Seiten	A5 Wochenplaner 148 x 210 mm 128 Seiten	A5 Wochenplaner mit Notizblättern 148 x 210 mm 128 Seiten	Taschenkalender 90 x 150 mm 128 Seiten	A5 Wochenplaner Easy Planer 148 x 210 mm 144 Seiten	A5 Monatsplaner Easy Planer 148 x 210 mm 128 Seiten
DE KRONOS blau	D26-DA5-651	D26-TA5-651	D26-KA5-651	D26-KVT-651	D26-ETA5-651	D26-EMA5-651
INT KRONOS blau	M26-DA5-951	M26-TA5-951	M26-KA5-951	M26-KVT-951	M26-ETA5-951	M26-EMA5-951

NOTIZBÜCHER

	A5 148 x 210 mm 128 Seiten/liniert	A5 148 x 210 mm 128 Seiten/kariert	A5 148 x 210 mm 128 Seiten/gepunktet	A5 148 x 210 mm 128 Seiten/blanko	A4 210 x 297 mm 192 Seiten/liniert	A4 210 x 297 mm 192 Seiten/kariert	A4 210 x 297 mm 192 Seiten/gepunktet
KRONOS blau	N-A5L-051	N-A5C-051	N-A5D-051	×	N-A4L-051	N-A4C-051	N-A4D-051



 AppleSkin



NOTIZBÜCHER

Notizbücher
für alle Arten
von Planung & Notizen.

Verfügbar mit linierten,
karierten, gepunkteten
und glatten Seiten.

NOTIZBUCH LAYOUTS

Liniert, kariert, gepunktet oder glatt, mit vertikaler Perforation.

Format A4: 192 Seiten, Mindestabnahmemenge: 300 Stück

Format A5: 128 Seiten, Mindestabnahmemenge: 100 Stück

Taschenformat (90 x 150 mm): 128 Seiten, Mindestabnahmemenge: 300 Stück

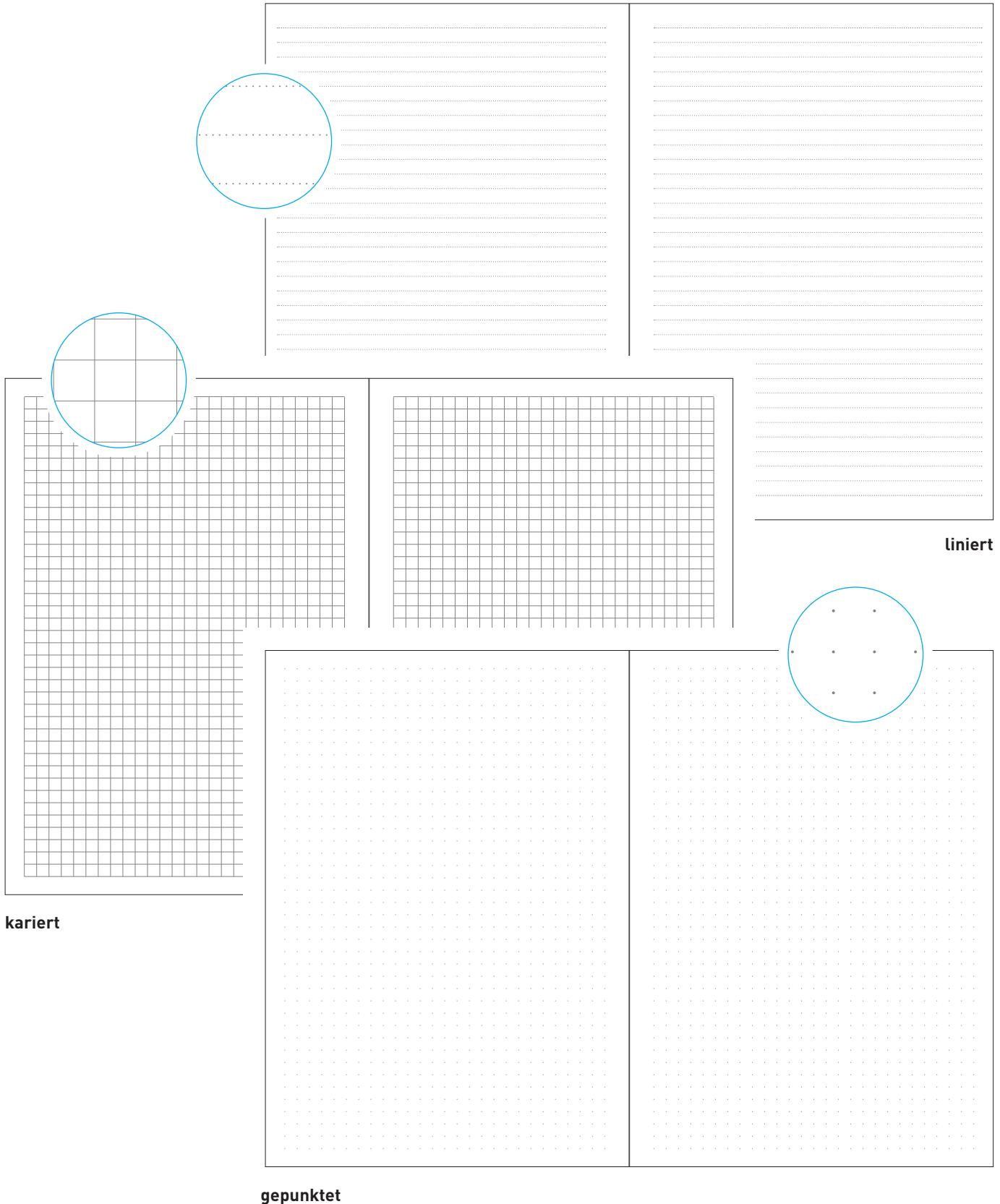

kariert

liniert

gepunktet

NOTIZBUCH LAYOUTS

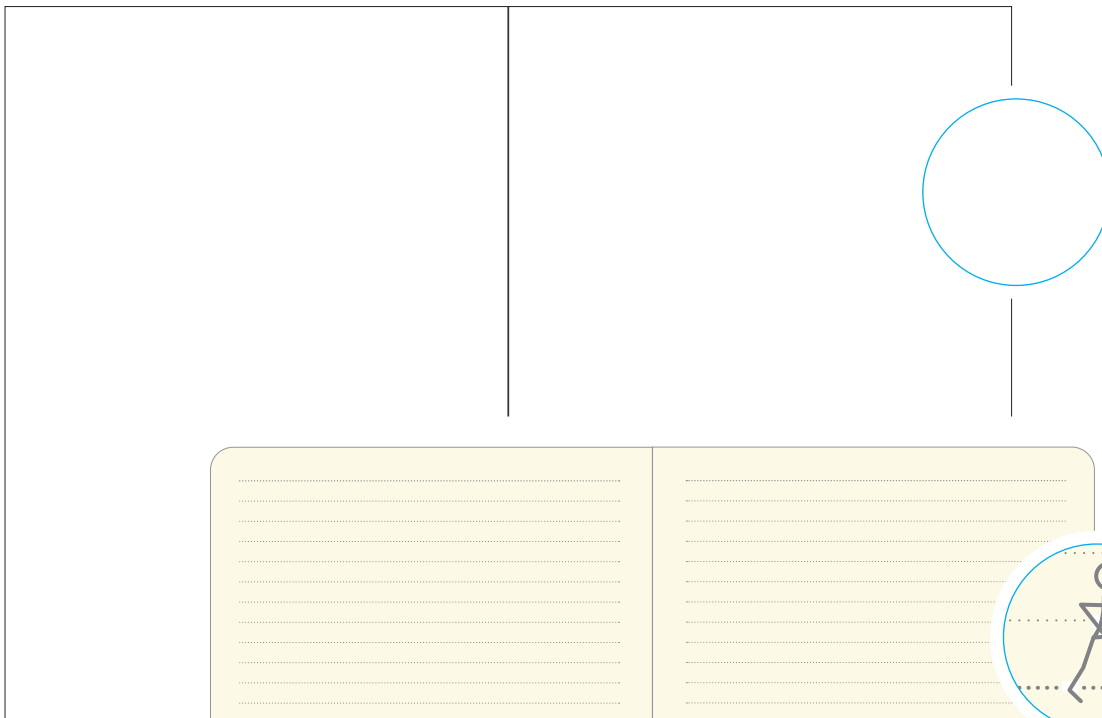

blanko

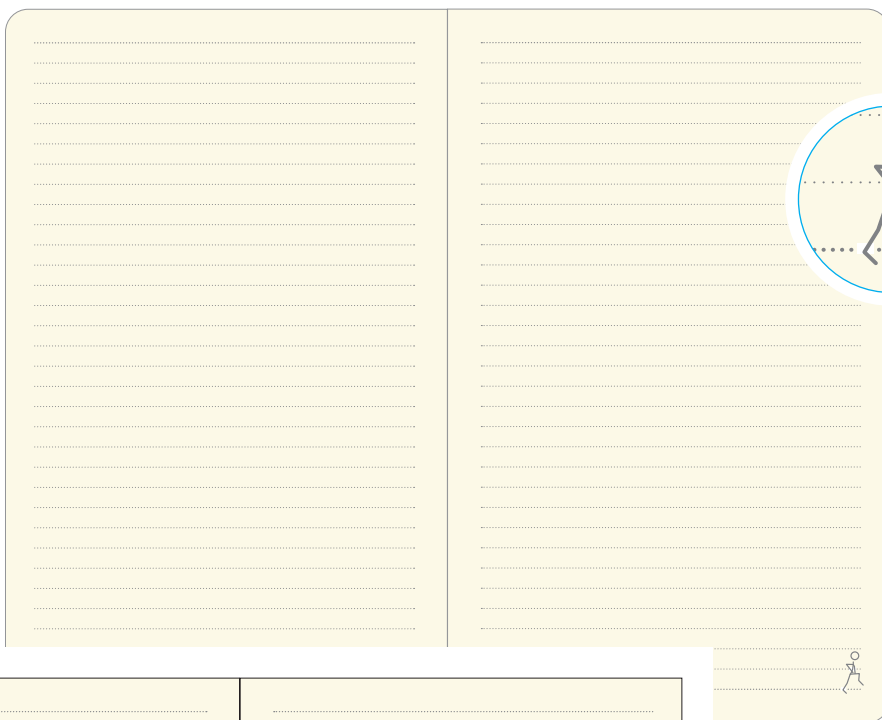

Notizbuch-Layout Läufer

130 × 210 mm
oder 148 × 210 mm
160 Seiten

Papierfarbe: Chamois
Mindestabnahmemenge:
300 Stück

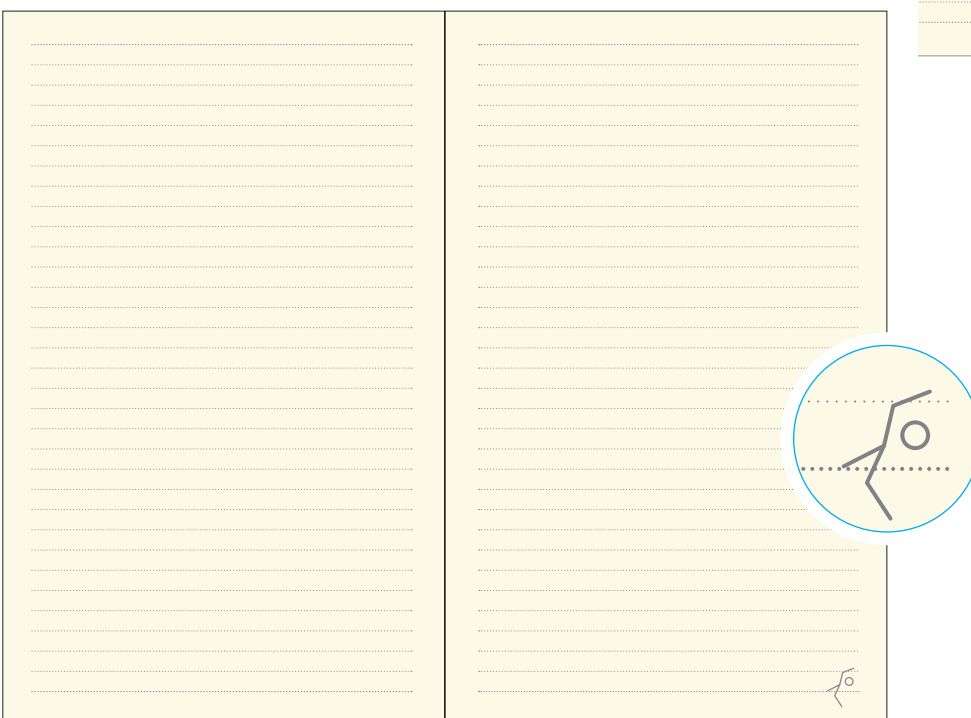

Notizbuch-Layout Schwimmer

130 × 210 mm
oder 148 × 210 mm
160 Seiten

Papierfarbe: Chamois
Mindestabnahmemenge:
300 Stück

SATURN NOTIZBÜCHER

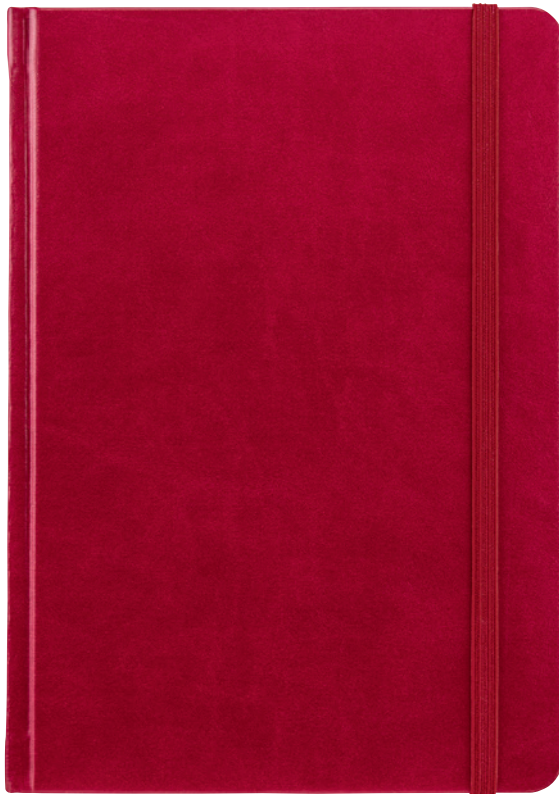

ROT

OPTIONEN FÜR WERBUNG UND BRANDING

- Blindprägung



SPEZIFIKATIONEN

- Gummiband
- Papiertasche
- Liniert, kariert oder gepunktet
- Vertikale Perforation auf den inneren Seiten
- Leseband
- Verpackung: transparente Folie oder Kartonboxen
- Mindestabnahmemenge: 20 Stück

Verfügbare Farben:



NOTIZBÜCHER

	A5 148 × 210 mm 128 Seiten/liniert	A5 148 × 210 mm 128 Seiten/kariert	A5 148 × 210 mm 128 Seiten/gepunktet
SATURN blau	N-A5L-070	N-A5C-070	N-A5T-070
SATURN rot	N-A5L-071	N-A5C-071	N-A5T-071
SATURN schwarz	N-A5L-072	N-A5C-072	N-A5T-072

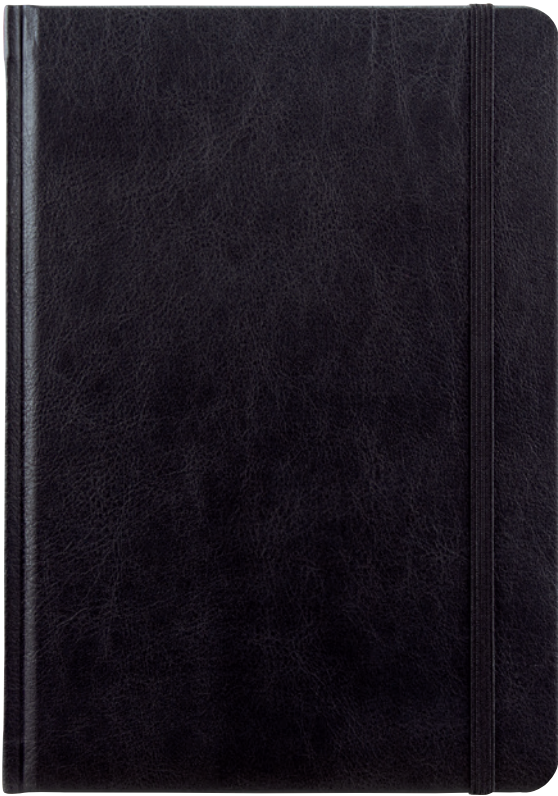

SCHWARZ

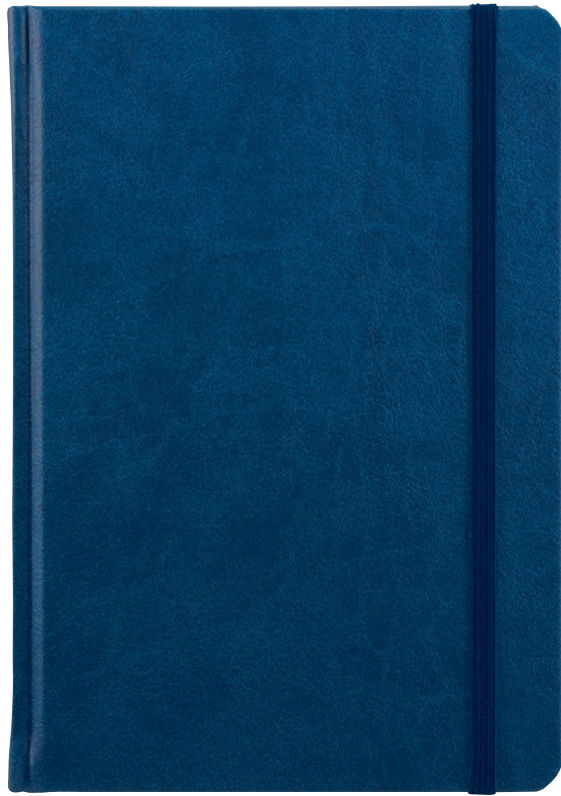

BLAU

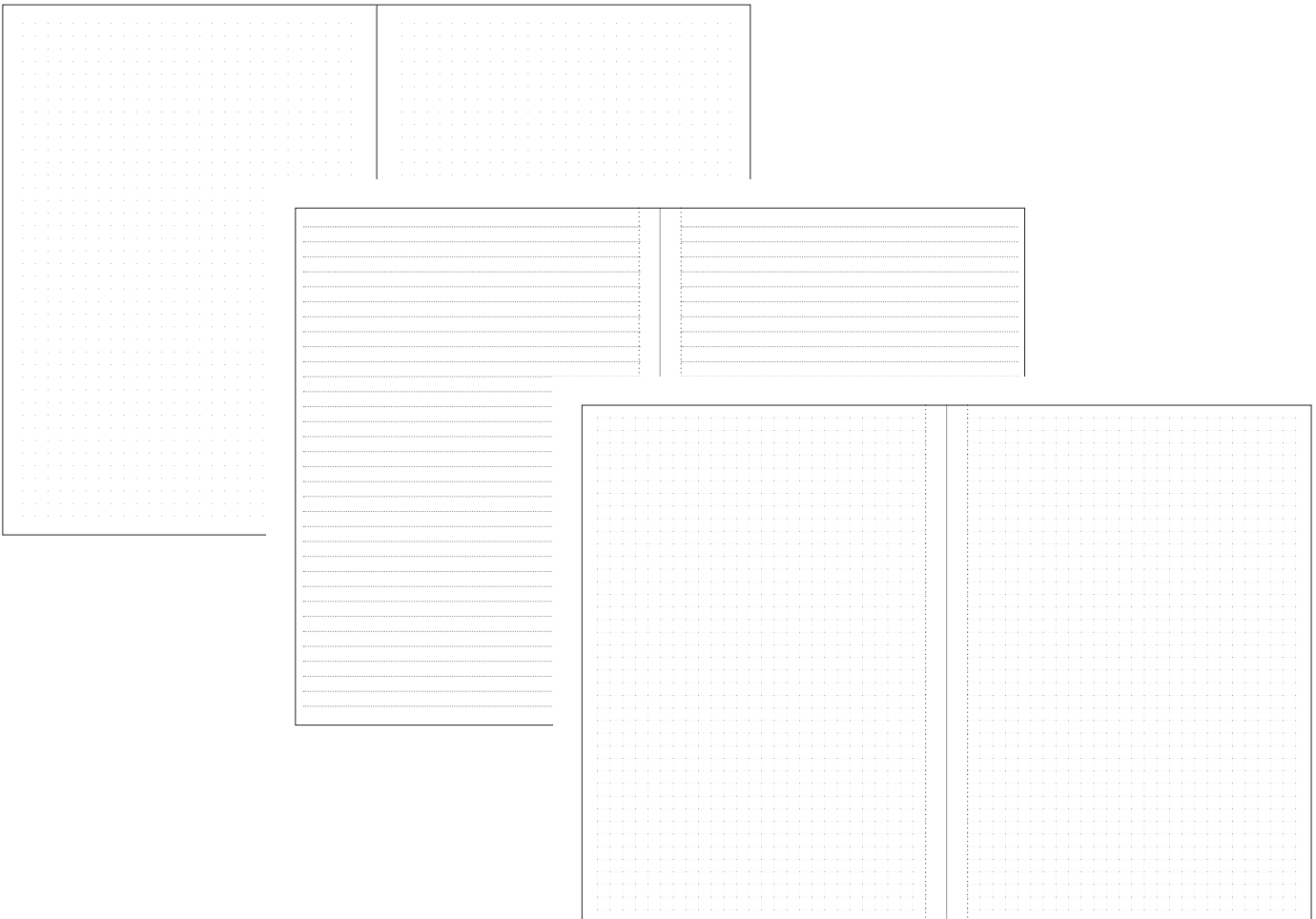

G-NOTES NO.1 NOTIZBÜCHER



BLAU

OPTIONEN FÜR WERBUNG UND BRANDING

- Blindprägung

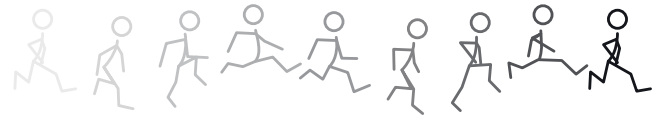
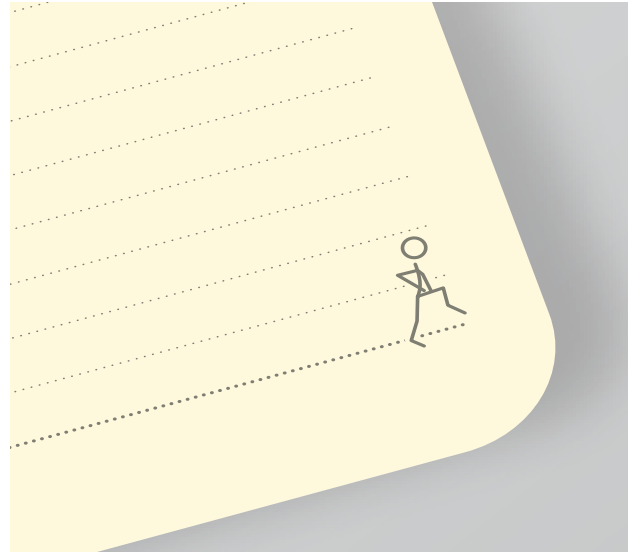

SPEZIFIKATIONEN

- Perfektes Format: 130 x 210 mm mit 160 linierten Seiten
- Innenseiten mit vertikaler Perforation zum einfachen Rauslösen
- Gummiband & Stift-Schlaufe
- Schwarzer Bleistift mit Radierer
- Papiertasche im Inneren
- Leseband
- Material des Einbands: Kunstleder mit Struktur
- Verpackung: transparente Folie oder Kartonboxen
- Papierfarbe: Chamois
- Layout: Läufer - siehe Seite 65
- Mindestbestellmenge: 20 Stück

Verfügbare Farben:



NOTIZBÜCHER

130 x 210 mm
160 Seiten/liniert

G-NOTES No.1 gelb	N-TKL-110
G-NOTES No.1 blau	N-TKL-111
G-NOTES No.1 grün	N-TKL-112
G-NOTES No.1 rosa	N-TKL-113
G-NOTES No.1 schwarz	N-TKL-114



GRÜN



GELB

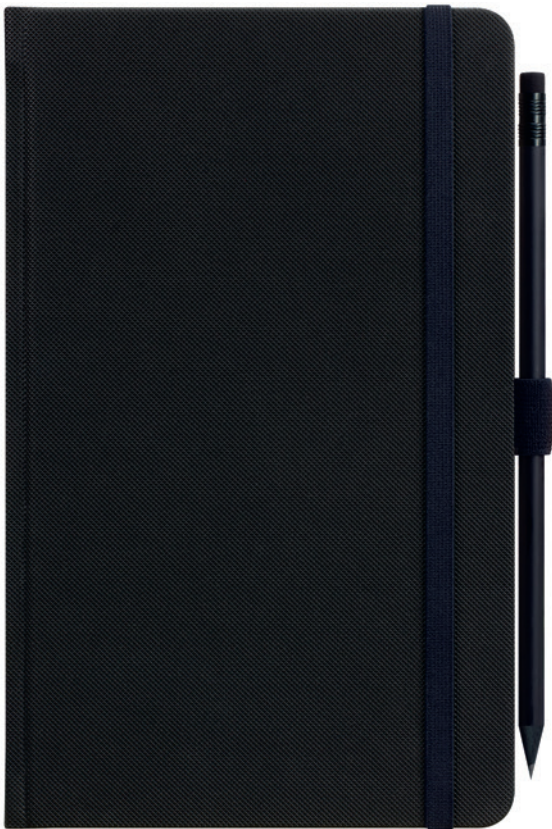

SCHWARZ



ROSA

G-NOTES NO.2 NOTIZBÜCHER



GRÜN



BLAU

OPTIONEN FÜR WERBUNG UND BRANDING

- Blindprägung

SPEZIFIKATIONEN

- Solange der Vorrat reicht
- Stift-Schlaufe-Verschluss
- Papiertasche im Inneren
- Vor- und Nachsatz passend zu den farbenfrohen Accessoires
- Leseband
- Innenseiten mit vertikaler Perforation zum einfachen Rauslösen
- Schwarzer Bleistift mit Radierer
- Material des Einbands: Kunstleder mit Struktur
- Verpackung: transparente Folie oder Kartonboxen
- Papierfarbe: Chamois
- Layout: Schwimmer - siehe Seite 65
- Mindestbestellmenge: 20 Stück

Verfügbare Farben:



NOTIZBÜCHER

130 x 210 mm
160 Seiten/liniert

G-NOTES No.2 grün

N-TKL-115

G-NOTES No.2 blau

N-TKL-117

ENTDECKEN SIE DIE WELT DER PERSONALISIERTE NOTIZBÜCHER.

**Für Schule, Beruf
oder persönliche Projekte.**

**Erwecken Sie Ihre Ideen zum
Leben in Ihren Notizbüchern!**

Profitieren Sie von unseren maßgeschneiderten Notizbüchern, die hochwertige Qualität mit individuellem Design verbinden. Ob Sie nun Notizbücher für die Schule, geschäftliche oder private Projekte suchen, wir fertigen sie genau so wie Sie es wünschen. Mit unseren Notizbüchern erhalten Sie praktische Begleiter, die Sie inspirieren, Ihre wichtigen Gedanken und Ideen jeden Tag festzuhalten.

Setzen Sie sich mit uns in Verbindung und wir fertigen Ihr Notizbuch nach Maß an.

Vorteile von Notizbüchern:

- handgeschriebene Notizen sind einfacher zu merken
- ein hilfreiches Tool, um Ihre Gedanken, Tätigkeiten und Notizen zu organisieren
- ein kreativer Weg Ihren Ideen Ausdruck zu verleihen, durch skizzieren, brainstormen und Mind-Mapping
- erhöhen Sie Ihren Fokus ohne digitale Ablenkung
- benötigen keinen Strom oder Internetzugang
- langanhaltende, physische Aufbewahrung von Informationen

**Notizbücher sind ein nützliches Tool
für effektives Notieren.**



G-NOTES NO.3 NOTIZBÜCHER



HELLROSA



OPTIONEN FÜR WERBUNG UND BRANDING

- Blindprägung oder Metallic-Folienprägung
- Siebdruck
- Digitaldruck

SPEZIFIKATIONEN

- Gepunktete Seiten
- Gummiband
- Leseband
- Material des Einbands: glattes Kunstleder
- Verpackung: transparente Folie oder Kartonboxen
- Mindestbestellmenge: 20 Stück

Verfügbare Farben:



NOTIZBÜCHER

148 x 210 mm
224 Seiten/gepunktet

G-NOTES No.3 hellrosa	N-A5T-120
G-NOTES No.3 dunkelrosa	N-A5T-121
G-NOTES No.3 limette	N-A5T-122
G-NOTES No.3 minzfarben	N-A5T-123



DUNKELROSA



LIMETTE



MINZFARBEN

G-NOTES NO.4 NOTIZBÜCHER



PUDERROSA

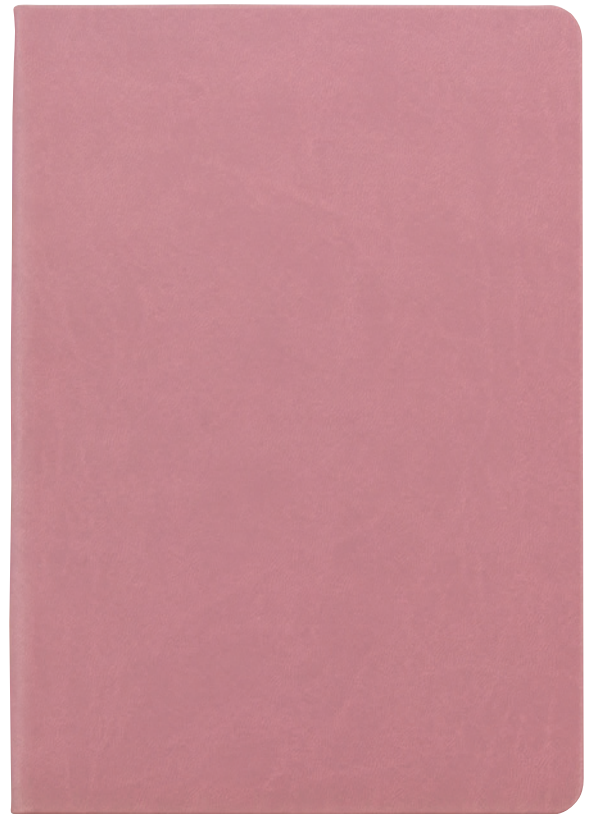

ALTROSA

OPTIONEN FÜR WERBUNG UND BRANDING

- Blindprägung oder Metallic-Folienprägung
- Siebdruck
- Digitaldruck

SPEZIFIKATIONEN

- Gepunktete Seiten
- Leseband
- Material des Einbands: glattes Kunstleder
- Verpackung: transparente Folie oder Kartonboxen
- Mindestbestellmenge: 20 Stück



Verfügbare Farben:



NOTIZBÜCHER

	148 x 210 mm 160 Seiten/liniert	148 x 210 mm 160 Seiten/kariert	148 x 210 mm 160 Seiten/gepunktet	148 x 210 mm 160 Seiten/glatt
G-Notes No.4 puderrosa	N-A5L-127	N-A5C-127	N-A5T-127	N-A5B-127
G-Notes No.4 altrosa	N-A5L-128	N-A5C-128	N-A5T-128	N-A5B-128
G-Notes No.4 grau	N-A5L-129	N-A5C-129	N-A5T-129	N-A5B-129
G-Notes No.4 hellblau	N-A5L-130	N-A5C-130	N-A5T-130	N-A5B-130
G-Notes No.4 rauchblau	N-A5L-131	N-A5C-131	N-A5T-131	N-A5B-131
G-Notes No.4 olivfarben	N-A5L-132	N-A5C-132	N-A5T-132	N-A5B-132



GRAU

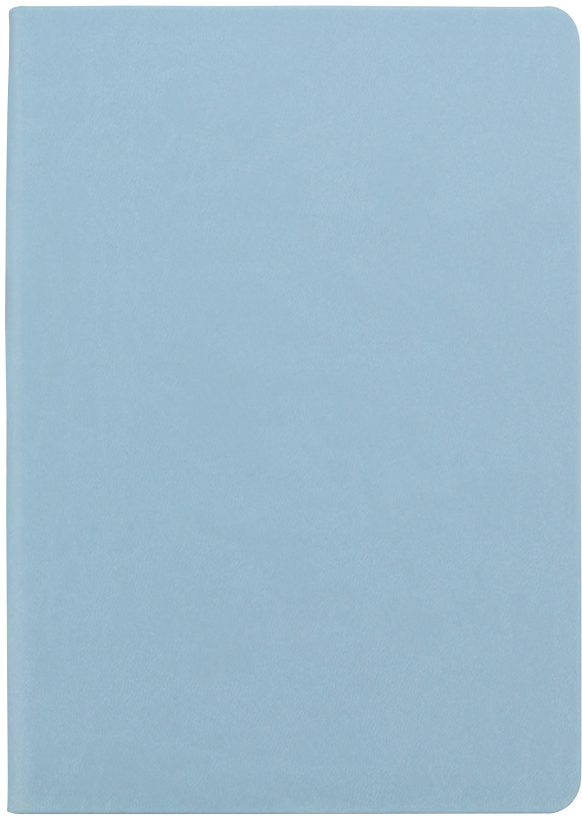

HELLBLAU



RAUCHBLAU



OLIVFARBEN

BULLET JOURNAL

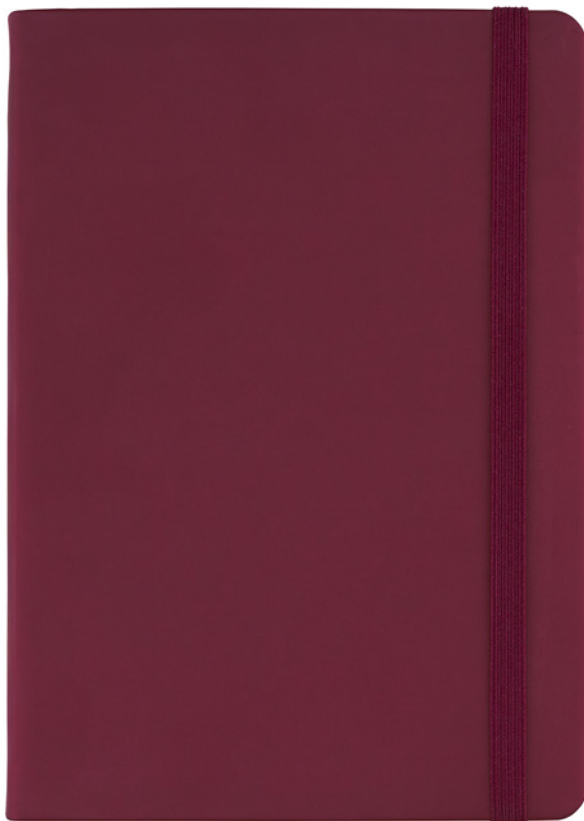

WEINROT

OPTIONEN FÜR WERBUNG UND BRANDING

- Blindprägung oder Metallic-Folienprägung
- Siebdruck
- Digitaldruck

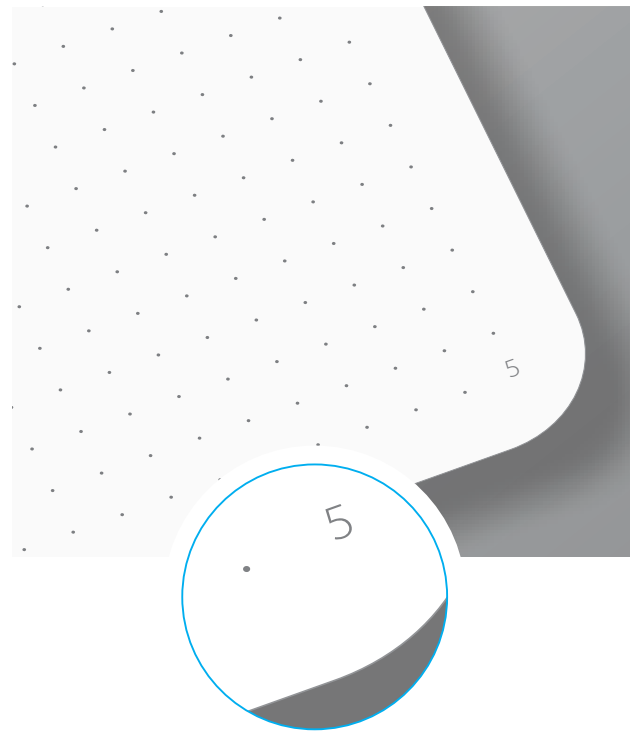

SPEZIFIKATIONEN

- Nummerierte, gepunktete Seiten
- Höhere Grammatur des Papiers für ein besseres Schreib-Ergebnis (100g)
- Gummiband
- 2 Lesebänder
- Material des Einbands: glattes Kunstleder
- Verpackung: Einzeln eingeschweißt
- Mindestbestellmenge: 20 Stück

Verfügbare Farben:



NOTIZBÜCHER

148 x 210 mm
160 Seiten/gepunktet

BULLET JOURNAL schwarz

N-A5T-124

BULLET JOURNAL weinrot

N-A5T-125

BULLET JOURNAL lila

N-A5T-126



LILA



SCHWARZ





**PERSONALISIERTE
PRODUKTE**
2026

BRANDING & PERSONALISIERUNG

Ein Terminkalender oder Notizbuch ist nicht nur ein unverzichtbares Instrument für die Planung und das Zeitmanagement, sondern auch ein nützliches Werbeprodukt, das Ihre Kunden das ganze Jahr über an Sie erinnert.

NUTZEN SIE DAS WERBEPOTENZIAL VON BUCHKALENDERN UND NOTIZBÜCHERN.

Logo am Einband

Ab 50 Stück

- Blindprägung
- Folienblindprägung

Ab 100 Stück

- Siebdruck
- Digitaldruck
- Lasergravur

Ab 200 Stück

- Logo am Metall- oder Plastiklabel

Ab 300 Stück

- Logo ausgeschnitten und Logodruck auf dem Deckblatt

Werbeband/ Lesezeichen

Ab 300 Stück

- Bestickung
- Siebdruck
- Sublimationsdruck
- Maximal 2 Lesezeichen

Gerundete Ecken

Ab 300 Stück

- Am Einband und im Buchblock

Papierbanderole

Ab 300 Stück

- mit Ihrem Logo oder Design

Einband in Ihrem Design

Ab 300 Stück

- Verschiedene Materialien für den Einband
- Kunstleder, PVC, Leder, Leinen
- Bedruckter, laminiertes Einband
- Bedrucktes Leinen

Werbung auf Vor- und Nachsätzen

Ab 300 Stück

- Vollflächig bedruckt (vorne und hinten)

Werbeseiten

Ab 300 Stück

- Integraler Bestandteil des Buchkalenders (gleiche Papiertypen wie das restliche Layout)
- An jeder beliebigen Stelle im Buchkalender
- Sprach-, Inhalt- oder Farbmutationen

Verschlussklappe

Ab 300 Stück

- Auch mit Logo

Elastische Gummibänder

Ab 300 Stück

- Verschiedene Breiten verfügbar: 7-9 mm

Personalisierung auf dem Einband

Ab 100 Stück

- Machen Sie es persönlich. Setzen Sie den Namen auf den Einband des Buchkalenders oder Notizbuchs.

Metallecken

Ab 300 Stück

- Erweitern sie das Aussehen Ihres Buchkalenders und Notizbuchs
- Erhöhen Sie die Stabilität des Einbands

Individuelles Buchkalender-Layout und Personalisierung

Ab 300 Stück

- Standard-Buchkalender-Layout in Ihrem Design (Logo, Slogan, Farben, etc.)
- Individuelles Layout
- Verschiedene Versionen innerhalb einer Bestellung
- Inhalt, Farbe und Sprache frei wählbar

Stift-Schleufe

Ab 300 Stück

Produkt-Sets

Min. Gesamtauflage 300 Stück

- Selbes Design des Einbands, unterschiedliches Layout der Innenseiten
- WICHTIG: selbe Produktspezifikation (Format, Papiertyp, Seitenanzahl)
- Sprach-, Inhalt- oder Farbmutationen
- z.B.: Buchkalender + Notizbuch, englischer Buchkalender + deutscher Buchkalender, etc.

Papiertasche

Ab 300 Stück

Geschenkboxen

Ab 300 Stück

- Mit Ihrem Logo oder Design

MEHR OPTIONEN ZUR PERSONALISIERUNG IHRES BUCHKALENDERS/NOTIZBUCHS:

Wir werden unser Bestes tun um Ihren Anforderungen zu entsprechen.

Die empfohlene Mindestmenge von maßgeschneiderten Buchkalendern/Notizbüchern beträgt 300 Stück bei Standardgröße und -papiergewicht.

AUFTRAGSPRODUKTION: SCHRITT FÜR SCHRITT

Was Sie wissen müssen bevor Sie uns eine Anfrage stellen:

1

GRÖSSE

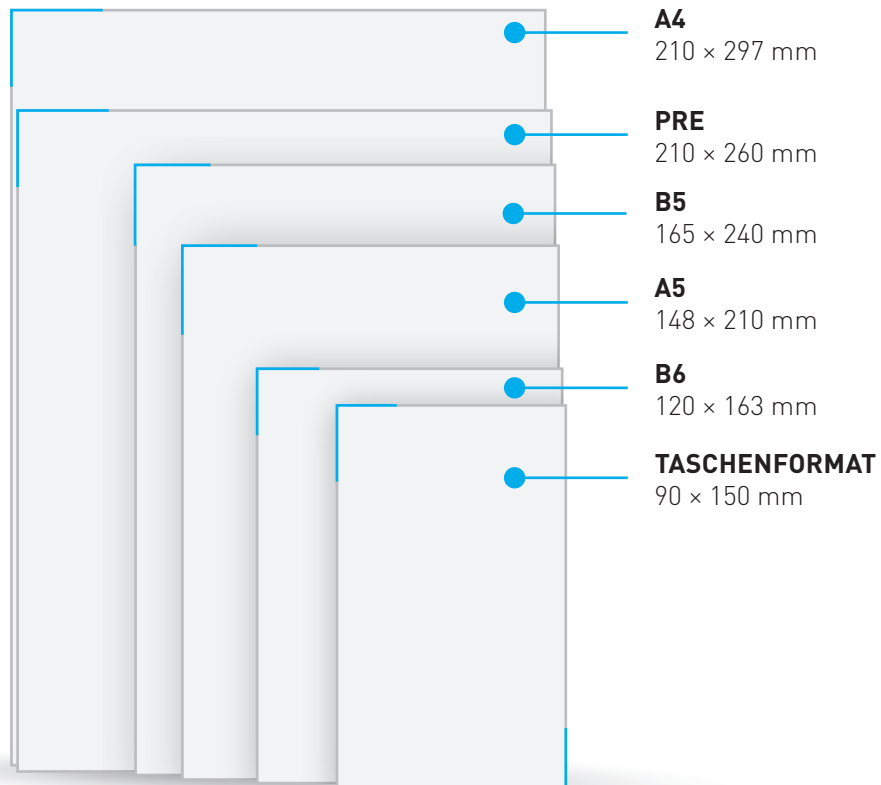

2

ART DES BUCHKALENDER-LAYOUTS

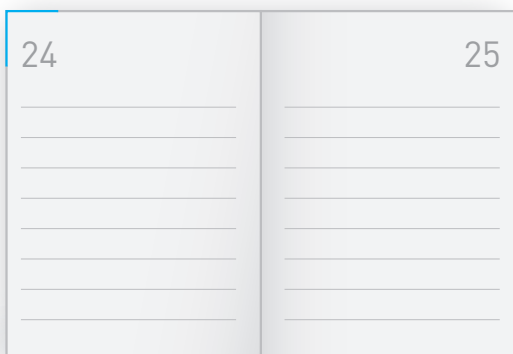

Tagesplaner

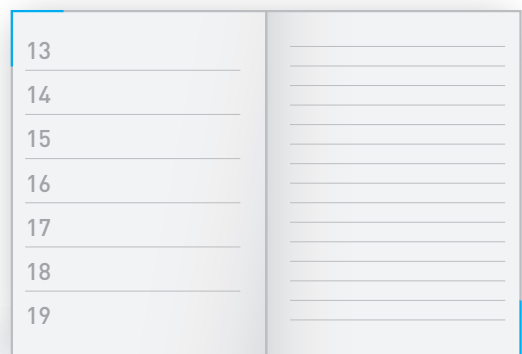

Wochenplaner mit Notizblättern

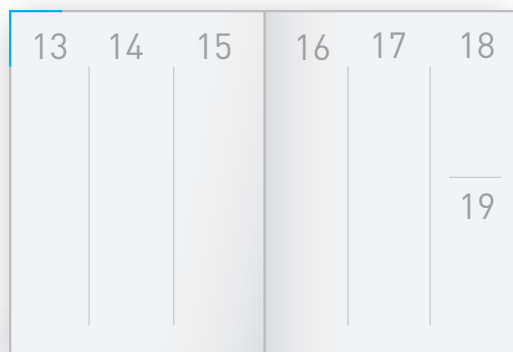

Wochenplaner



Monatsübersicht

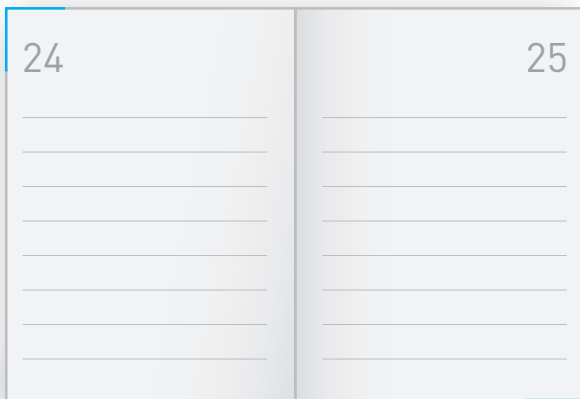

STANDARDPRODUKT AUS DER 2026 KOLLEKTION OHNE ÄNDERUNGEN

Ihnen gefällt unser Design der Buchkalender Layouts? Es würde uns freuen, wenn wir unser Layout mit Ihrem individuellem Design kombinieren könnten.

Ein Überblick über die Innenseiten der Buchkalender finden Sie auf den Seiten 10-21

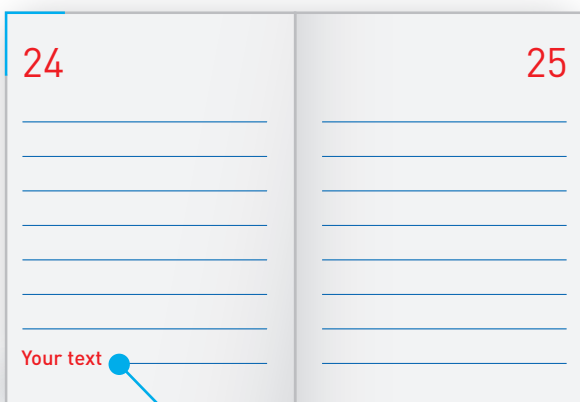

STANDARD DER 2026ER KOLLEKTION MIT MODIFIKATIONEN - AB 300 STK.

- **Ihre Unternehmensfarben**

Wir bieten die Option bei unseren Layouts die Druckfarbe zu ändern, um diese an Ihre Unternehmensfarben anzupassen.
z.B.: wir ersetzen rot mit türkis oder grau mit dunkelblau.

- **Ergänzen Sie Texte in unseren Standard Layouts**

Sie können wichtige Daten, wie Unternehmensjubiläen, Partys, Produkt-Launches, etc. eindringen



- **Ergänzen Sie Werbeseiten an jeder beliebigen Stelle im Buchkalender**

- **Ergänzen Sie Ihr Logo auf jeder Buchkalenderseite**

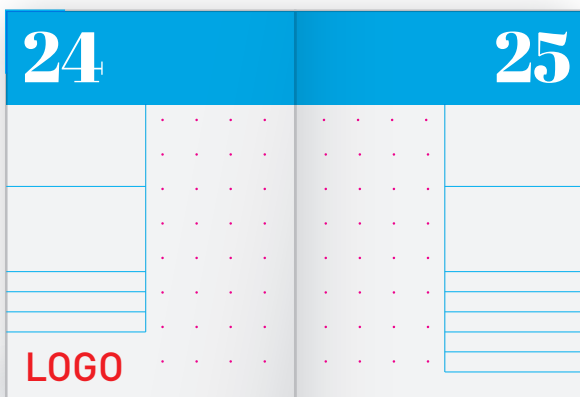

PERSONALISIERTES DESIGN DES BUCHKALENDERS AB 300 STK.

Wir drucken Ihre Grafiken. Senden Sie uns einfach die Daten oder bitten Sie um die grafische Umsetzung im Zuge der Produktion.

4

BINDUNG

HARDCOVER

Der häufigste Einband für Buchkalender. Die fadengesiegelten Einbände mit Hardcover garantieren die Haltbarkeit des Buchkalenders über ein Jahr hinweg.

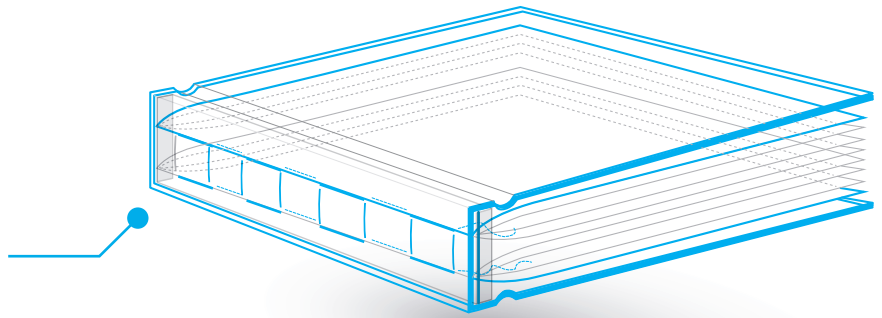

DOPPLESPIRALE

Wire-O oder Spiralbindung
Die Einbände können aus Papier oder Karton mit laminiertem Finish sein.

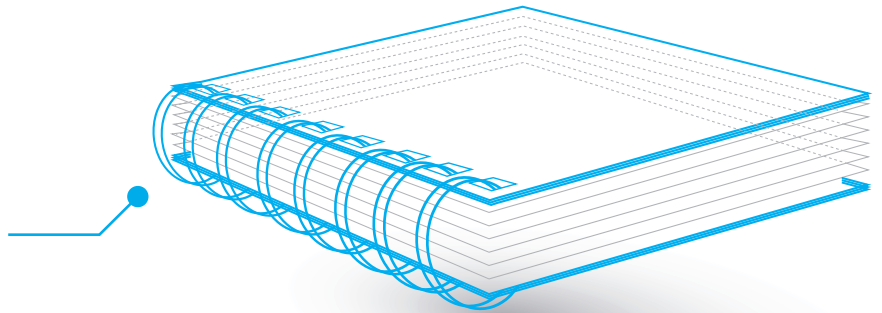

SOFTCOVER MIT FADENHEFTUNG

Fadengesiegelter Einband mit Softcover. Der fadengesiegelte Buchblock sorgt für ein gutes Öffnen des Kalenders oder Notizbuchs und erhöht den Komfort beim Schreiben.

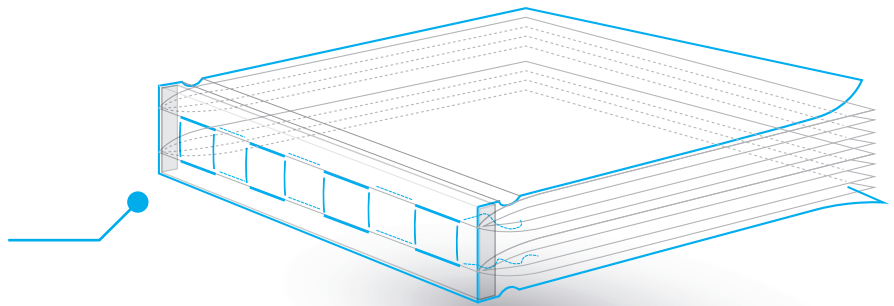

RÜCKENDRAHTHEFTUNG

Rückendrahtheftung ist anwendbar für Monatskalender oder Notizbücher mit geringer Seitenanzahl.

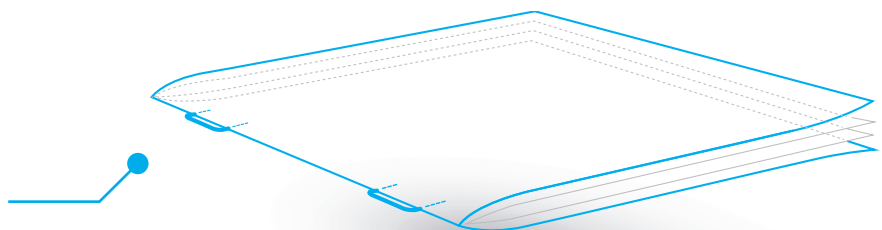

Vor- und Nachsatz ist ein wichtiges Verbindungselement zwischen dem Buchblock und dem Einband. Sie müssen nicht immer weiß sein.

Durch die Verwendung von farbigem Papier können Sie Ihren Buchkalender oder Ihr Notizbuch beleben und die Attraktivität des Produktes erhöhen.

Sie können die Fläche für Werbezwecke nutzen, indem Sie ein Motto platzieren oder eigene Grafiken, die das Design des Buchkalenders oder Notizbuchs ergänzen.

Das Nachsatzblatt kann eine Tasche für Visitenkarten oder kleine Dokumente enthalten, was die Einzigartigkeit und Praktikabilität Ihres Buchkalenders erhöht.

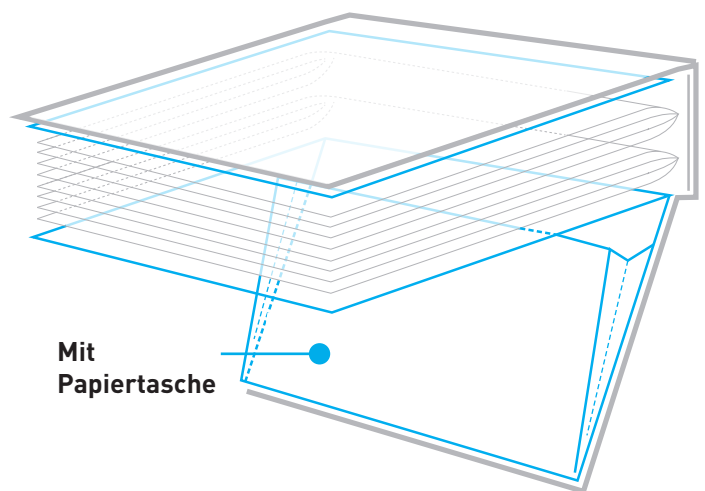
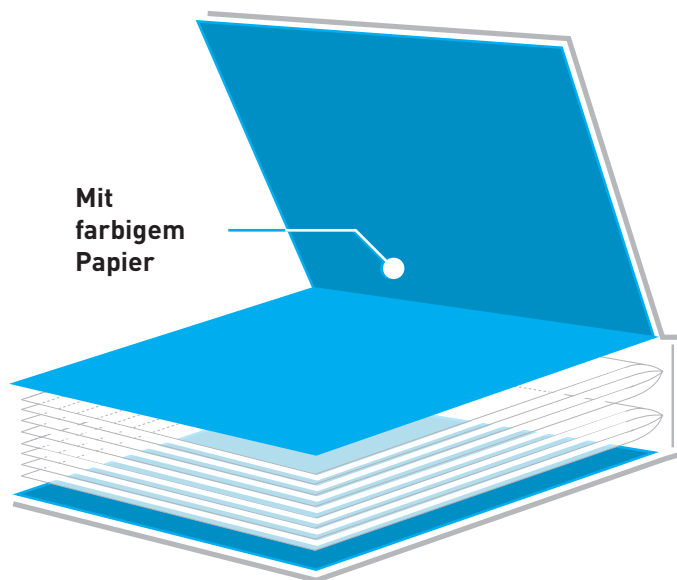
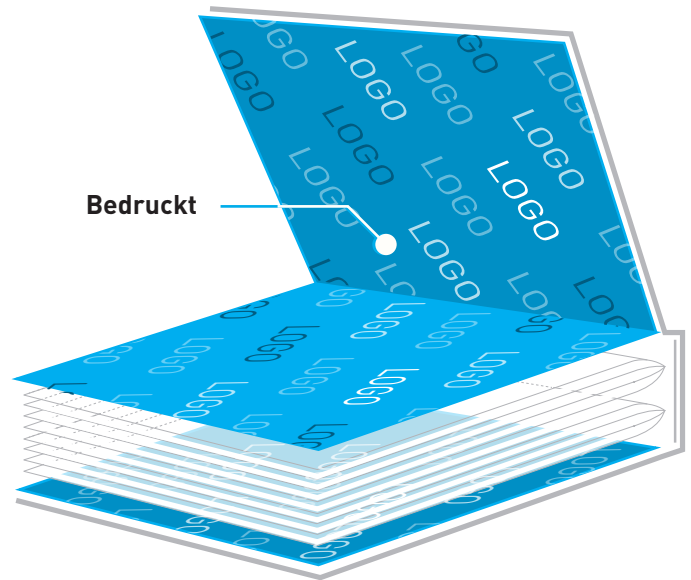
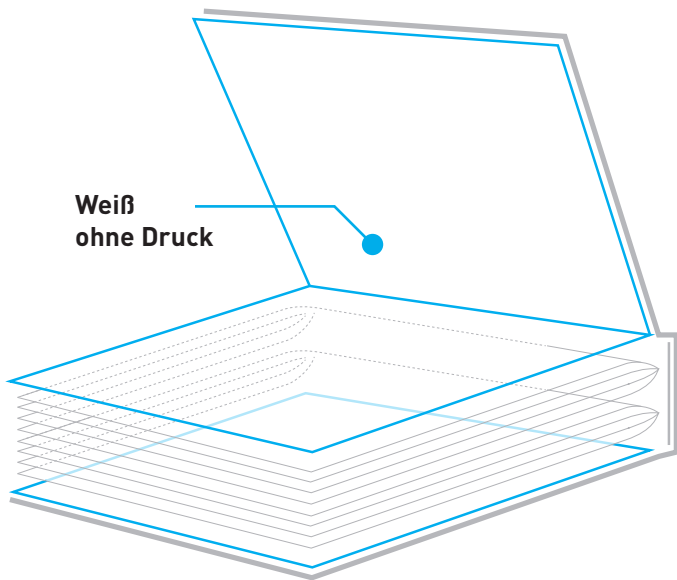

6

MATERIAL DES EINBANDS

Nutzen Sie die Einbände des Buchkalenders/Notizbuchs für Ihre Werbung. Das gewählte Material und die Verarbeitung unterstreichen das Erscheinungsbild, repräsentieren Ihre Unternehmenskultur und sorgen dafür, dass Ihr Logo oder Motto die Sichtbarkeit Ihrer Marke erhöht.

MEIST VERWENDETE MATERIALIEN

- Recyceltes Papier
- Laminiertes Papier
- Surbalin
- Balacron
- Kunstleder
- Echtes Leder
- Leinen

EINBÄNDE, DIE MIT RÜCKSICHT AUF DIE UMWELT HERGESTELLT WERDEN

- Vivella Biolight
- Apple Skin
- Ozean
- FSC®, PEFC™ zertifiziertes Papier
- Einbände, die aus recyceltem Papier mit Spuren von Kaffee-, Gras- und Hanffasern

Für visuelle Beispiele besuchen Sie die Seiten 90-95

BRANDING & CUSTOMISATION

- Blindprägung
- Folienprägung
- Siebdruck / Digitaldruck
- UV Lackierung
- 3D UV Lackierung
- Ausschnitt im Buchdeckel



BEDRUCKTE EINBÄNDE

auf recyceltem Papier, laminiertem Papier oder Surbalin



EINBÄNDE MIT PRÄGUNG ODER FOLIEN PRÄGUNG

Auf echtem Leder, Kunstleder, Balacron, ...

EINBANDBEARBEITUNG

7

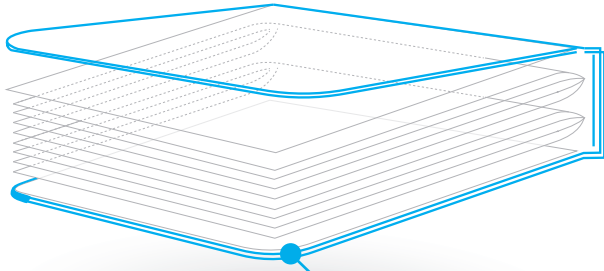

Mit gerundeten
oder geraden Ecken

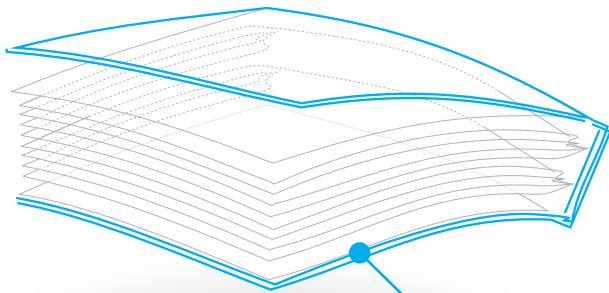
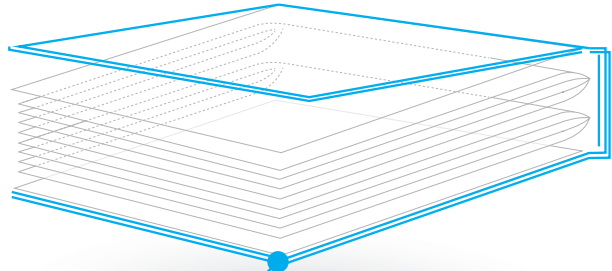

Flexibel
(flexo)

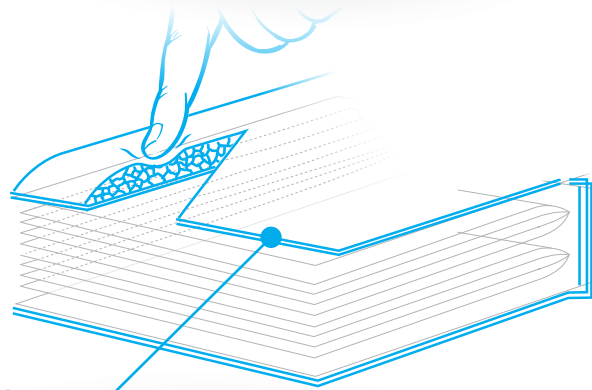

Wattierte
Buchdecke

ZUSÄTZLICHE ACCESSOIRES UND VERFEINERUNGEN

8



LESEBAND



KOPFBAND



GUMMIBAND



STIFT-SCHLAUFE



TASCHE FÜR VISITENKARTEN ODER
KLEINE DOKUMENTE



INDEX-SCHNEIDUNG



PERFORIERTE SEITEN



LOCHUNG



FARBSCHNITT



UV LACKIERUNG



PRÄGUNG



METALLECKEN



PAPIERBANDEROLE



AUSSCHNITT IM BUCHDECKEL



NEU

Noch mehr Branding Optionen der Innenseiten des Buchkalenders und Notizbuchs mit unserer neuen Digitaldruck-Technologie

Vorteile der Digitaldruck-Technologie

Dank der neuen Druckmaschine mit integrierter Produktionslinie können Sie das Werbepotenzial der Innenseiten von Buchkalendern und Notizbüchern noch besser ausschöpfen, auch bei kleinen Stückzahlen.

Lassen Sie sich inspirieren

WICHTIGE INFORMATIONEN:

- Mindestgesamtauflage des Buchblocks für standardisierte Formate und Papiergewichte: 300 Stück
- Umschlagproduktion: mindestens 300 Stück pro Design
- Druck und Fadenheftung, einschließlich Vor- und Nachsatz, auf einer Produktionslinie
- Einhängen der genähten Buchblocks in ein Softcover oder Hardcover



UNSER TIPP für kleinere Auflagen: Bei standardisierten Formaten und Papiergewicht, können sich die Grafiken der Innenseiten von Stück zu Stück unterscheiden.

Daher können Sie Ihre eigenen Sets oder Bündel von verschiedenen Bestellungen mit den gleichen Spezifikationen erstellen, Format und Umschlaggestaltung in einem einzigen Auftrag zusammenfassen. In einer Auflage können Sie zum Beispiel 100 Buchkalender, 100 linierte Notizbücher und 100 Notizbücher für Ihre Meetings bestellen.

Optionen für die Innenseiten

BUCHKALENDER LAYOUTS

- Standard Buchkalender Layout in Ihren Unternehmensfarben
- Individuelles Buchkalender Layout (personalisiertes Layout mit Ihren Daten)
- Buchkalender mit Ihrem Logo oder Slogan

INNENSEITEN DER NOTIZBÜCHER

- Standard: liniert, gepunktet, kariert, glatt
- Individualisiert, um Ihre Unternehmensanforderungen zu erfüllen: Meetings, To-Do Listen, usw.
- Vertikale Perforation im Buchblock ist ebenfalls möglich



UNSER TIPP: Das Layout Ihres Buchkalenders kann Termine enthalten, die für Ihr Unternehmen wichtig sind: Markteinführung neuer Produkte, Präsentationstage, Fachmessen, Ausstellungen usw. Heben Sie diese Termine hervor!

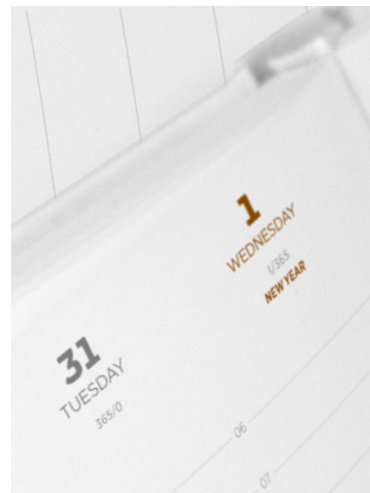

Werbemöglichkeiten

WERBESEITEN

Werbeseiten können auf jeder Seite innerhalb des Buchblocks erscheinen: Dies gilt für Werbeseiten die ein integraler Bestandteil des Buchblocks sind (dieselbe Papiersorte wie der Buchkalender und Notizbuchseiten).

Optionen:

- Werbeseiten
- Werbeblatt
- (doppelseitig bedruckt 4/4)
- Werbedoppelseite
- Sets von Anzeigenseiten im Buchblock



ZUR INSPIRATION

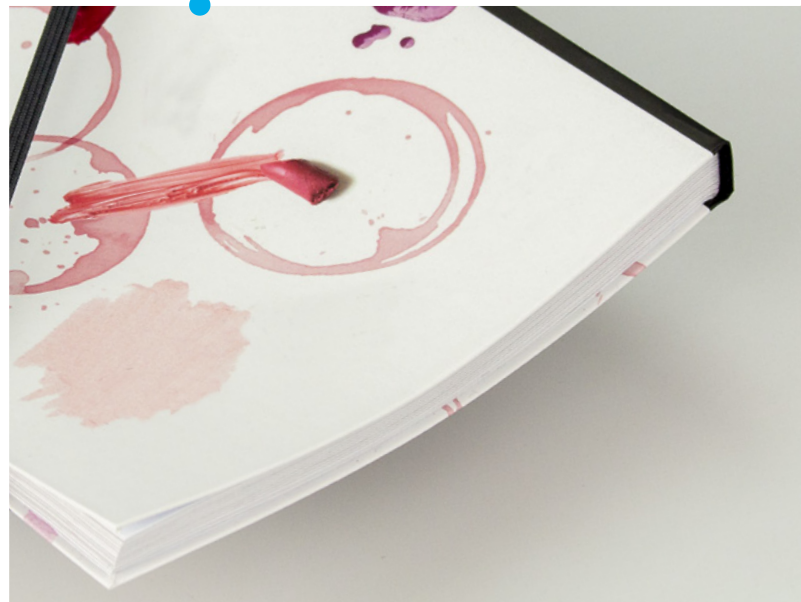

Genähtes Softcover mit offener Naht

Hardcover

Spirale
Wire-o

Bindung mit verdeckter Spirale

Flexcover

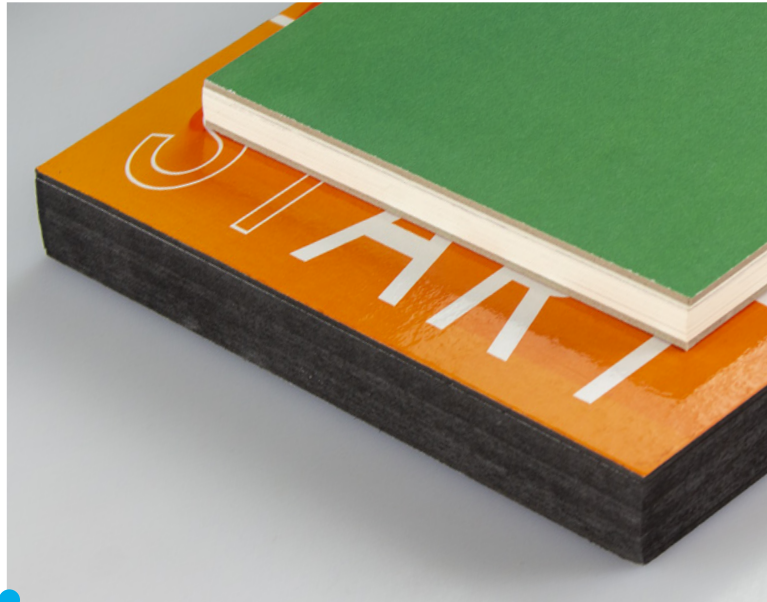

Einband mit Beschnitt an drei Seiten,
farbiger Buchschnitt

Fadengenäht

Metallecken

Runde Ecken



ZUR INSPIRATION

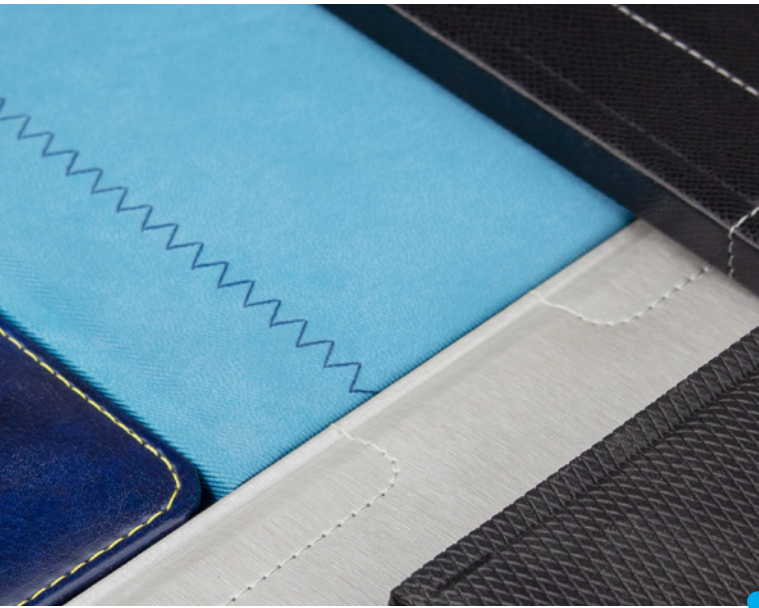

Nähen
auf dem Einband

Stanzung
im Einband

Plättchen
und Etiketten

Schlaufen für Bleistifte
oder Kugelschreiber



Prägung

**Folien-
prägung**

Gummibänder zum Verschließen
Mit vielen Farbmustern und Breiten

Druckknopfverschluss
Mit Prägung,
mit oder ohne Gummiband

Lesezeichenbänder
Einfarbig oder mit Werbung

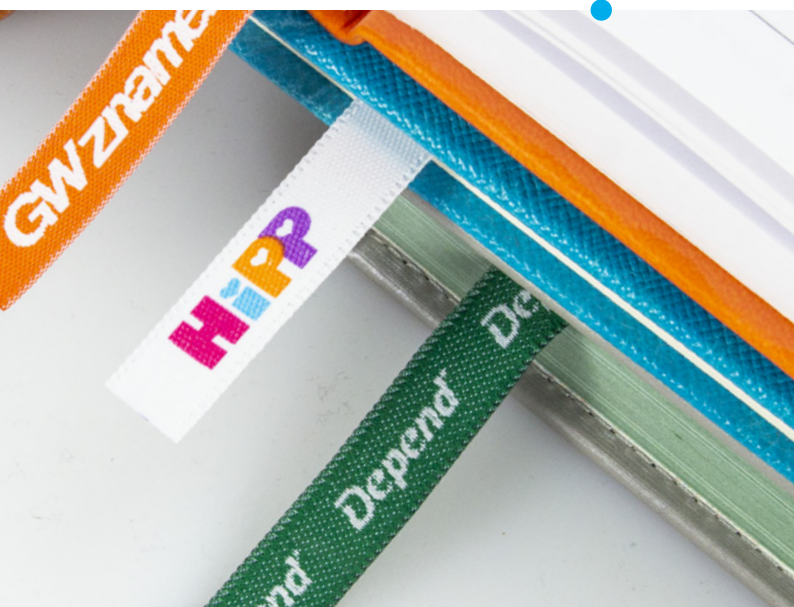

ZUR INSPIRATION

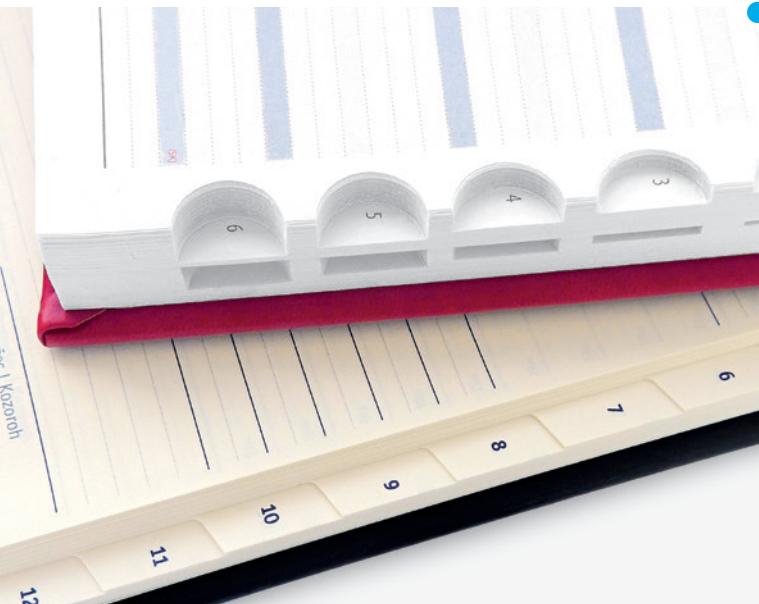
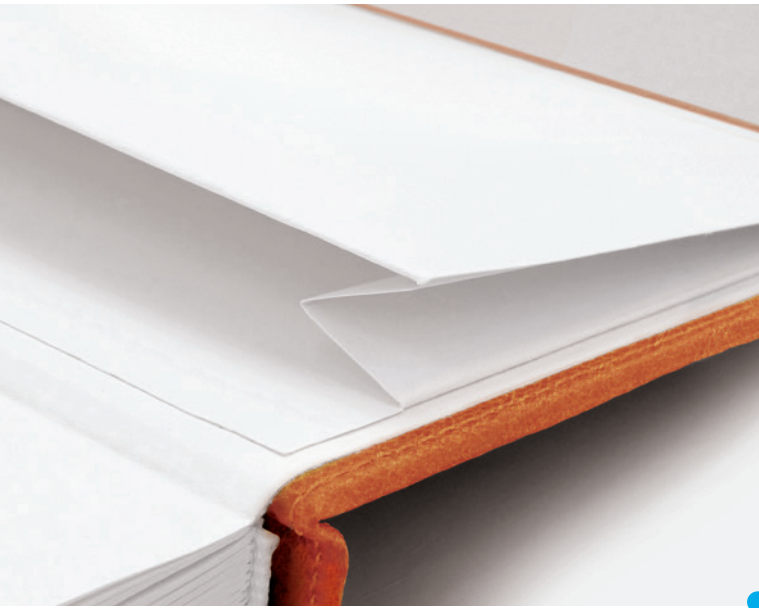

Papiertaschen

Innenseiten
mit ihrem eigenem Logo

Registerstanzung

Individuelle Gestaltung
des Buchblocks

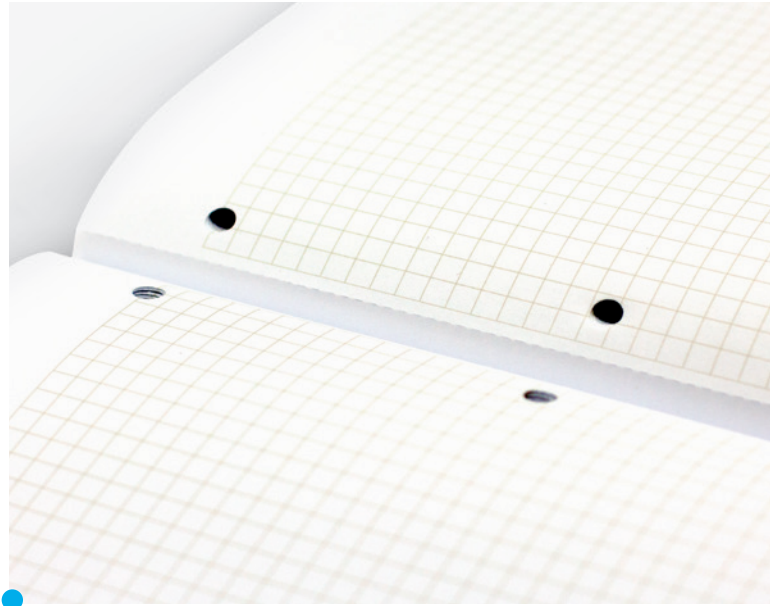

Lochen zum Abheften in den Ordnern,
vertikale Perforation der Innenseiten



Goldener Buchschnitt

Farbschnitt, abgerundete Ecken,
Gummiband



BUCHBINDERMANUAL

Bezug, Pappe, Vorsatz, Nachsatz, Kapitalband, Leseband, Block - das alles sind Teile eines Buchs oder Buchkalenders.

Jedes Teil hat selbstverständlich seine Funktion.

Welche?

Schauen Sie in unser Buchbindermanual.

Sie werden es brauchen, wenn Sie sich ein Buch, einen Buchkalender oder Notizbuch bestellen möchten.

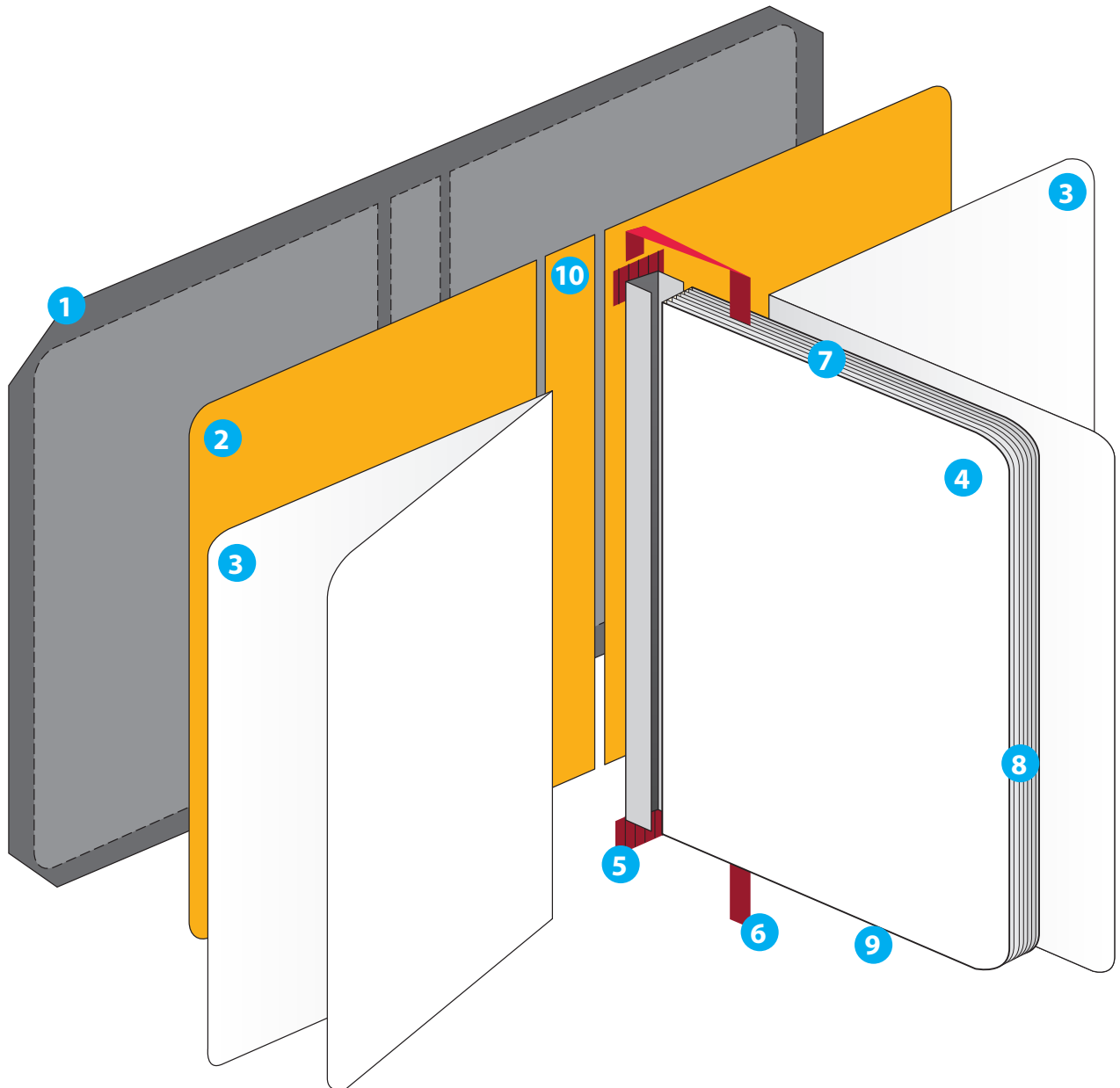

1. Bezugsmaterial

Eine große Auswahl aus verschiedenen Farben und Materialien:

- Echtes Leder
- Kunstleder
- Balacron
- Leinengewebe
- Bedrucktes Papier mit/ohne Lamination
- Kombination mehrerer Materialien

2. Pappe

- Dient zur Befestigung der Buchdecke
- Kann mit einer Schaumstoffschicht bezogen sein (sog. Sandwich)

3. Vorsatz, Nachsatz

- Eine zur Verbindung des Blocks mit der Decke dienendes Doppelblatt

4. Block des Buchkalenders, Notizbuchs

- Innenblätter des Buchs

5. Kapitalband

- Zierstoffstreifen, eingeklebt am Kopf und Fuß des Rückens, den Rand überragend hat nur ästhetische Funktion

6. Leseband

- Das Band ist maschinell oder mit der Hand an den oberen Rand des Blockrückens geklebt

7. Kopf

- Obere Kante des Blocks, beschnitten

8. Bauch

- Vordere Kante des Blocks, beschnitten

9. Fuß

- Untere Kante des Blocks, beschnitten

10. Rücken

- Kann gerade oder rund sein

Ihr Ansprechpartner:

